

Panasonic®

Инструкция по эксплуатации HD Видеокамера

Номер модели

HC-X900
HC-X900M
HC-X810
HC-X800

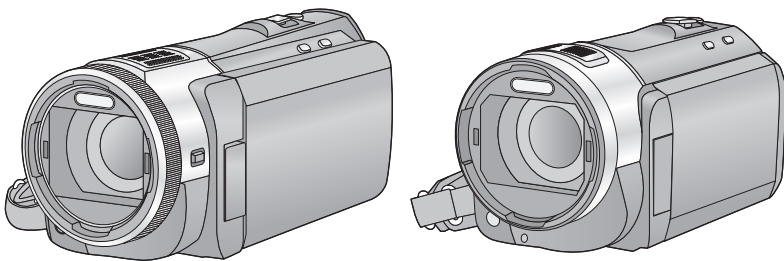

Перед использованием этого изделия, пожалуйста, внимательно прочитайте данные инструкции и сохраните это руководство для дальнейшего использования.

AVCHD™
3D / Progressive

HDMI

SXTM
XC

LEICA
DICOMAR

VIERA
Link

DOLBY
DIGITAL

BD
FULL HD

VQT4V66-1

Информация для вашей безопасности

■ Сведения о форматах записи видеоизображения

Можно выбрать форматы записи AVCHD* или iFrame для записи видео данной камерой. (→ 59)

* Совместимость с AVCHD 3D или AVCHD Progressive (1080/50p).

AVCHD 3D:

Можно записывать впечатляющие реалистичные 3D-изображения с качеством Full HD.

Для просмотра Full HD изображения в режиме 3D необходим 3D-совместимый телевизор, поддерживающий формат чередования кадров. (→ 109, 114)

AVCHD Progressive:

Можно записывать 2D-изображения в наиболее высоком качестве (1080/50p) для данного устройства.

iFrame:

Это формат записи для просмотра или редактирования Mac (iMovie'11). С помощью iMovie'11 видео iFrame можно импортировать быстрее, чем видео AVCHD. Кроме того, размер импортируемого файла видео iFrame будет меньше файла видео AVCHD.

● Не совместимо с видео, записанным в формате AVCHD.

■ Ответственность за записанное содержание

Panasonic не несет ответственности за прямые либо косвенные повреждения, вызванные любого рода проблемами, приводящие к потере записанного или редактируемого содержимого, а также не дает гарантий на какое-либо содержимое, если запись или редактирование не выполняются надлежащим образом. Аналогично, вышесказанное применимо также в случае любого ремонта камеры (включая любой другой компонент, связанный с не встроенной памятью).

■ Обращение со встроенной памятью [HC-X900M]

Данная камера оборудована встроенной памятью. При использовании данного компонента обратите внимание на следующее.

Регулярно создавайте резервные копии данных.

Встроенная память является временным хранилищем. Во избежание стирания данных ввиду статического электричества, электромагнитных волн, поломки и отказов сохраняйте резервные копии данных на ПК или диске DVD. (→ 120, 134)

- Индикатор доступа [ACCESS] (→ 7) светится во время обращения к карте SD или встроенной памяти (инициализация, запись, воспроизведение, удаление и т.д.). Не выполняйте следующие операции, когда индикатор светится. Это может привести к поломке встроенной памяти или неисправности камеры.
 - Выключите питание камеры (выньте аккумулятор)
 - Не вставляйте и не извлекайте соединительный кабель USB
 - Не подвергайте камеру вибрации или ударам
- Об утилизации или передаче данной камеры. (→ 158)

■ HC-X900 / HC-X900M

Информация о конденсации (когда затуманивается объектив, видеоискатель или монитор ЖКД)

Конденсация происходит, когда окружающая температура или влажность изменяются. Остерегайтесь конденсации, поскольку она вызывает появление пятен, плесени на объективе, видеоискателе и мониторе ЖКД или неисправностей в работе камеры.

- Подробную информацию о причинах конденсации и принятии необходимых мер см. на стр. 162.

■ HC-X810 / HC-X800

Информация о конденсации (когда затуманивается объектив или монитор ЖКД)

Конденсация происходит, когда окружающая температура или влажность изменяются. Остерегайтесь конденсации, поскольку она вызывает появление пятен, плесени на объективе и мониторе ЖКД или неисправностей в работе камеры.





- Подробную информацию о причинах конденсации и принятии необходимых мер см. на стр. 162.

■ Карты, которые можно использовать с данным устройством

Карты памяти SD, SDHC и SDXC

- Карты памяти емкостью 4 ГБ или более без логотипа SDHC или карты памяти емкостью 48 ГБ или более без логотипа SDXC не основаны на технических характеристиках карт памяти SD.
- Более подробная информация о картах SD приведена на странице 15.

■ В настоящей инструкции по эксплуатации

- Карта памяти SD, карта памяти SDHC и карта памяти SDXC обозначены в документе как “карта SD”.
- Функции, которые можно использовать в режиме записи видео: 
- Функции, которые можно использовать в режиме записи снимков: 
- Данную функцию можно использовать в режиме воспроизведения: 
Данную функцию можно использовать в режиме воспроизведения (только для видео): 
- Данную функцию можно использовать в режиме воспроизведения (только для фотографий): 
- Одна или несколько сцен, записанных в формате 1080/50p, 1080/50i, AVCHD 3D или формате горизонтальной стереопары ([SbS 3D]): сцена(-ы) AVCHD
- Страницы для справки обозначаются стрелкой, например: → 00

Данная инструкция по эксплуатации составлена для моделей **HC-X900**, **HC-X900M**, **HC-X810** и **HC-X800**. Иллюстрации могут незначительно отличаться от оригинала.

- Иллюстрации, использованные в данной инструкции по эксплуатации, отображают модель **HC-X900**, однако части объяснения относятся и к другим моделям.
- В зависимости от модели некоторые функции не подключены.
- Параметры могут отличаться, поэтому внимательно читайте инструкцию.
- Не все модели могут быть доступны, в зависимости от региона покупки.

Оглавление

Информация для вашей безопасности	2
---	---

Подготовка

Названия и функции основных компонентов	6
Питание	10
Как вставлять/извлекать аккумулятор	10
Зарядка аккумулятора	11
Время зарядки и записи	12
Запись на карту	15
Карты, которые можно использовать с данным устройством	15
Как вставлять/извлекать карту SD	16
Включение/выключение камеры	17
Выбор режима	18
Подготовка монитора ЖКД/видеоискателя [НС-Х900/НС-Х900М]	19
Использование сенсорного экрана	19
О сенсорном меню	20
Установка даты и времени	21

Основные сведения

Перед началом записи	22
Выбор носителя для записи [НС-Х900М]	23
Съемка фильмов	24
Фотосъемка	26
Запись стоп-кадров в режиме записи видео	27
Интеллектуальный автоматический режим	28
Воспроизведение видео/стоп-кадров	30
Использование экрана меню	33
Использование быстрого меню	33
Использование меню настроек	34
Использование пульта дистанционного управления [НС-Х900/НС-Х900М]	43
Пользование кнопками направления/кнопкой ОК	44

Дополнительно (Запись)

Использование масштабирования	45
Кольцо трансфокатора [НС-Х900/НС-Х900М]	45
Коэффициент масштабирования в режиме записи стоп-кадров	46
Функция стабилизатора изображения	46
Запись 1080/50р	47
Запись с помощью сенсорных кнопок	48
Сенсорные кнопки	48
Назначение значков функций при записи	51
Значки функций	51
Функции записи меню	57
Запись вручную	74
Баланс белого	76
Ручная настройка скорости затвора/диафрагмы	77
Запись при ручной фокусировке	78
Запись 3D изображений	80

Дополнительно (Воспроизведение)

Операции воспроизведения	84
Воспроизведение видео с использованием значка операции	84
Создание стоп-кадра из видеоизображения	85
Покадровый указатель выделенного и времени	85
Повтор воспроизведения	86
Возобновление предыдущего воспроизведения	86
Оптическое увеличение стоп-кадра во время воспроизведения (масштабирование при воспроизведении)	87
Различные функции воспроизведения	88
Воспроизведение видео/стоп-кадров по дате	88

Названия и функции основных компонентов

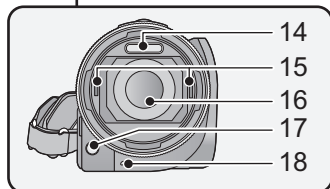
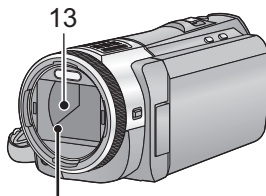
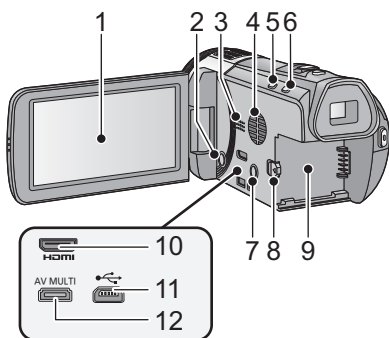

- 1** Монитор ЖКД (сенсорный экран) (→ 19)



- Он может открыться на 90°.



- Он может поворачиваться на угол до 180° **A** в сторону объектива или на 90° **B** в противоположном направлении.

Ввиду ограничений технологии производства ЖКД, на экране жидкокристаллического монитора могут иметься небольшие яркие или темные пятна. Однако это не является неисправностью и не влияет отрицательно на записанное изображение.

- 2** Кнопка POWER (ПИТАНИЕ) [⏻/⏹] (→ 17)
3 Акустическая система

- 4** Впускное отверстие (охлаждающий вентилятор) (→ 22)
5 Кнопка интеллектуального автоматического режима/ручного режима [iA/MANUAL] (→ 28, 74)
6 Кнопка оптического стабилизатора изображения [(O.I.S.)] (→ 46)
7 1080/50p кнопка [1080/50p] (→ 47)
8 Рычажок извлечения аккумулятора [BATT] (→ 10)
9 Крепление аккумулятора (→ 10)
10 HDMI мини-разъем [HDMI] (→ 103, 107)
11 USB терминал [≡] (→ 121, 127, 141)
12 Мультиразъем AV [AV MULTI] (→ 103, 130)

- Используйте мультикабель AV (только кабель, входящий в комплект поставки).

13 Крышка объектива

- Крышка объектива открывается в режиме записи видео [⏻] или [⏹] в режиме записи стоп-кадров. (→ 18)

- 14** Встроенная вспышка (→ 54)
15 Крепежная деталь 3D-объектива (углубление) (→ 80)

16 Объектив (LEICA DICOMAR)

- Сведения о присоединении бленды объектива приведены на стр. 22.
- 17** Вспомогательная лампочка AF (→ 73)
18 Индикатор записи (→ 38)

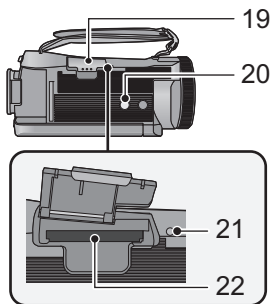

19 Крышка отсека карты SD (→ 16)

20 Гнездо для штатива

- Прикрепление штатива с винтом длиной 5,5 мм или более может привести к повреждению данного устройства.

21 Индикатор доступа [ACCESS] (→ 16)

22 Гнездо для карты памяти (→ 16)

23 Кнопка фотоснимка [] (→ 26)

24 Рычажок трансфолятора [W/T] (В режиме видеозаписи или в режиме съемки стоп-кадров) (→ 45) Переключатель отображения пиктограмм []/Рычажок громкости [-VOL+] (В режиме воспроизведения) (→ 31)

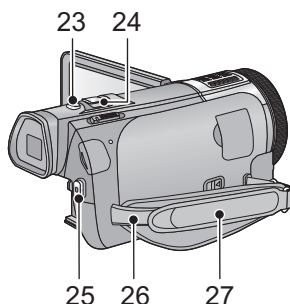

25 Кнопка начала/остановки записи (→ 24)

26 Фиксатор наплечного ремня

27 Ременная ручка

Отрегулируйте длину ременной ручки по руке.

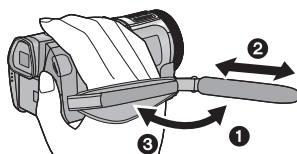

1 Отбросьте ремень.

2 Установите длину.

3 Закрепите снова ремень.

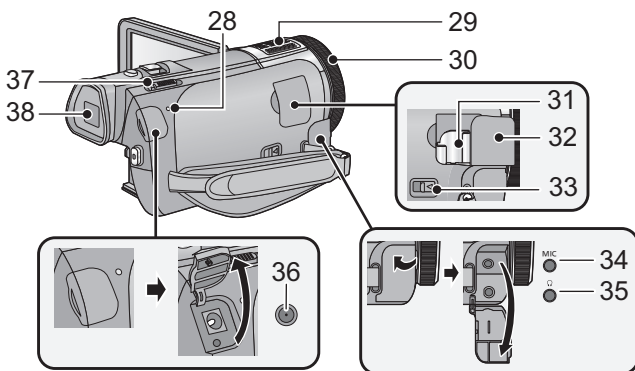

28 Индикатор состояния (→ 17)

29 Внутренние микрофоны

30 Многофункциональное кольцо ручного управления (→ 74, 78)

31 Крепежная деталь адаптера колодки (→ 167)

32 Крышка адаптера колодки (→ 167)

33 Расцепляющий рычажок адаптера колодки [SHOE ADAPTOR RELEASE] (→ 167)

34 Разъем микрофона [MIC]

- Совместимый подключаемый микрофон с питанием можно использовать как внешний микрофон.
- При использовании входа внешнего микрофона получается стереозвук (2 канала).
- □□□■ (Индикатор уровня входного сигнала микрофона) отображается, если подключен внешний микрофон. (→ 67)
- При подключении камеры с помощью адаптера переменного тока иногда могут слышаться помехи в зависимости от типа микрофона. В этом случае переключитесь на питание от аккумулятора, и помехи прекратятся.

35 Разъем для наушников [] (→ 56)

- Чрезмерное звуковое давление, производимое наушниками или головным телефоном, может привести к потере слуха.
- Прослушивание на полной громкости в течение длительного времени может привести к нарушению слуха.

36 Входное гнездо постоянного тока [DC IN] (→ 11)

- Не используйте любые другие адаптеры переменного тока, за исключением входящего в комплект.

37 Переключатель режимов (→ 18)

38 Видоискатель (→ 19)

По причине ограничений технологии производства ЖКД на экране видоискателя может быть несколько мелких ярких или темных точек. Однако это не является неисправностью и не влияет на качество записываемого изображения.

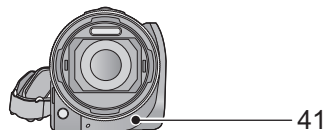
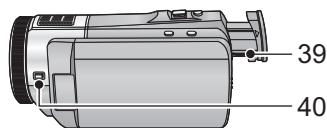

39 Диск корректора окуляра (→ 19)

40 Кнопка функций камеры [CAMERA FUNCTION] (→ 74)

41 Датчик дистанционного управления (→ 44)

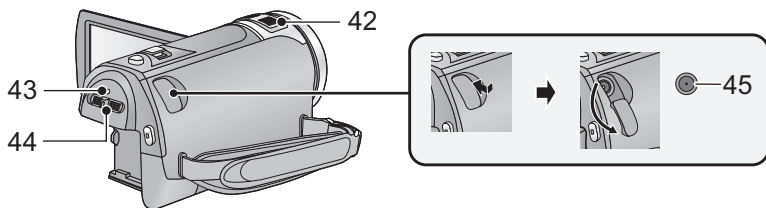

- 42** Внутренние микрофоны
- 43** Индикатор состояния (→ 17)
- 44** Переключатель режимов (→ 18)
- 45** Входное гнездо постоянного тока [DC IN] (→ 11)

- Не используйте любые другие адаптеры переменного тока, за исключением входящего в комплект.

Питание

■ Сведения об аккумуляторах, которые можно использовать для данной камеры

Данную камеру можно использовать с аккумулятором типа VW-VBN130/VW-VBN260.

- Камера оснащена функцией распознавания аккумуляторов, которые можно использовать безопасно. Эту функцию поддерживает специальный аккумулятор (VW-VBN130/VW-VBN260). Для использования с данной камерой подходят только фирменные изделия Panasonic и аккумуляторы других производителей, сертифицированные компанией Panasonic. (Аккумуляторы, которые не поддерживают данную функцию, использовать нельзя.) Panasonic никоим образом не может гарантировать качество, производительность или безопасность аккумуляторов, которые были изготовлены другими компаниями и не являются фирменными изделиями Panasonic.

Выяснилось, что на некоторых рынках в продаже появились поддельные аккумуляторные блоки, которые очень похожи на оригинальные. Некоторые из этих блоков не имеют надлежащей встроенной защиты, отвечающей требованиям соответствующих стандартов безопасности. Возможно, эти аккумуляторы пожаро- и взрывоопасны. Пожалуйста, имейте в виду, что мы не несем никакой ответственности за несчастные случаи или отказ оборудования в результате использования поддельных аккумуляторов. Чтобы гарантировать использование безопасной продукции, мы рекомендуем оригинальные аккумуляторные блоки Panasonic.

Как вставлять/извлекать аккумулятор

- Нажмите кнопку питания для выключения камеры. (→ 17)
- Откройте монитор ЖКД и установите аккумулятор, как это показано на рисунке.

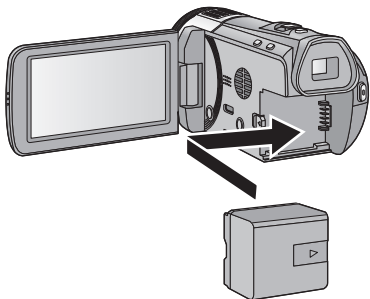

Вставьте аккумулятор до щелчка и блокировки.

Как извлечь аккумулятор

Удерживайте кнопку питания до тех пор, пока не погаснет индикатор состояния. Затем извлеките аккумулятор, придерживая камеру, чтобы уберечь ее от падения.

Сдвиньте рычажок извлечения аккумулятора в направлении, указанном стрелкой, и извлеките аккумулятор после его разблокировки.

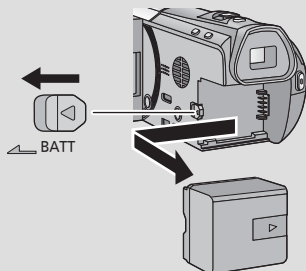

Зарядка аккумулятора

Устройство продается с незаряженным аккумулятором. Полностью зарядите аккумулятор перед использованием камерой.

При подключенном адаптере переменного тока камера находится в режиме ожидания. Первичная цепь всегда "работает", если адаптер переменного тока подключен к электрической розетке.

Важная информация:

- Используйте поставляемый в комплекте адаптер переменного тока. Не используйте адаптер переменного тока от другого устройства.
- Не используйте кабель переменного тока для работы с другими устройствами, так как он предназначен только для данной камеры. Не используйте также кабель переменного тока других устройств для работы с данной камерой.
- Аккумуляторная батарея не будет заряжаться, если питание включено.
- Рекомендуется заряжать аккумулятор при температуре от 10 °C до 30 °C. (Температура аккумулятора должна быть такой же.)

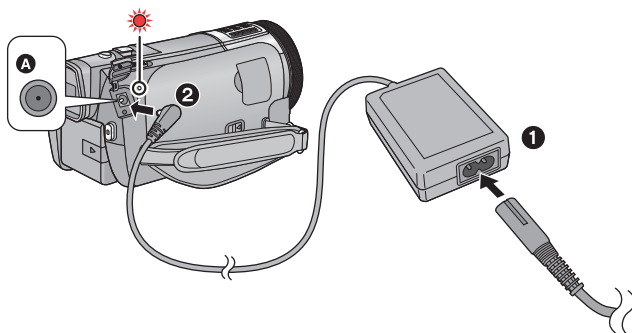

- **A** Входная клемма постоянного тока
- Вставьте штекеры максимально до упора.

1 Подключите кабель сети переменного тока к адаптеру переменного тока, а затем к электрической розетке.

2 Подключите адаптер переменного тока к входному разъему постоянного тока.

- Индикатор состояния будет мигать красным с интервалом в 2 секунды (включается примерно на 1 секунду, выключается примерно на 1 секунду), показывая, что зарядка началась. Он выключится по окончании зарядки.

■ Подключение к сети переменного тока

Если включить устройство во время соединения с адаптером переменного тока, можно пользоваться устройством, используя питание от сетевой розетки.

Используйте вместе с аккумуляторной батареей при записи в течение длительного времени с подключенным адаптером переменного тока.

- Если индикатор состояния мигает особенно быстро или медленно, см. стр. 159.
- Рекомендуется использовать аккумуляторы Panasonic (→ 12, 13)
- При использовании других аккумуляторов мы не можем гарантировать качество изделия.
- Не нагревайте и не подвергайте воздействию огня.
- Не оставляйте одну или несколько аккумуляторных батарей в автомобиле под прямыми солнечными лучами на длительное время при закрытых дверях и окнах.

Время зарядки и записи

■ Время зарядки/записи

• Температура: 25 °C/влажность: 60%RH

• [HC-X900]/[HC-X900M]

При использовании видеодискетеля (время в скобках указано для использования монитора ЖКД)

HC-X900/HC-X900M				
Номер модели аккумулятора [Напряжение/емкость (Минимум)]	Время зарядки	Режим записи	Максимальное непрерывное время записи	Фактическое время записи
Аккумулятор, входящий в комплект поставки/ VW-VBN130 (поставляется отдельно) [7,2 В/1250 мАч]	2 ч 30 мин.	[1080/50p], [AVCHD 3D]*	1 ч 25 мин. (1 ч 15 мин.)	55 мин. (45 мин.)
		[HA], [HG], [HX], [HE]	1 ч 30 мин. (1 ч 20 мин.)	55 мин. (50 мин.)
		[iFrame], [SbS 3D]*	1 ч 35 мин. (1 ч 20 мин.)	55 мин. (50 мин.)
VW-VBN260 (поставляется отдельно) [7,2 В/2500 мАч]	4 ч 30 мин.	[1080/50p], [AVCHD 3D]*	3 ч 5 мин. (2 ч 45 мин.)	1 ч 55 мин. (1 ч 40 мин.)
		[HA], [HG], [HX], [HE]	3 ч 15 мин. (2 ч 50 мин.)	2 ч (1 ч 45 мин.)
		[iFrame]	3 ч 20 мин. (2 ч 55 мин.)	2 ч (1 ч 45 мин.)
		[SbS 3D]*	3 ч 15 мин. (2 ч 55 мин.)	2 ч (1 ч 45 мин.)

HC-X810/HC-X800

Номер модели аккумулятора [Напряжение/емкость (Минимум)]	Время зарядки	Режим записи	Максимальное непрерывное время записи	Фактическое время записи
Аккумулятор, входящий в комплект поставки/ VW-VBN130 (поставляется отдельно) [7,2 В/1250 мАч]	2 ч 30 мин.	[1080/50p], [HA], [HG], [HX], [HE]	1 ч 30 мин.	55 мин.
		[iFrame]	1 ч 35 мин.	55 мин.
		[AVCHD 3D]*	1 ч 25 мин.	55 мин.
		[SbS 3D]*	1 ч 35 мин.	55 мин.
VW-VBN260 (поставляется отдельно) [7,2 В/2500 мАч]	4 ч 30 мин	[1080/50p], [AVCHD 3D]*	3 ч 5 мин.	1 ч 55 мин.
		[HA], [HG], [HX], [HE]	3 ч 15 мин.	2 ч
		[iFrame], [SbS 3D]*	3 ч 20 мин.	2 ч

* Этот режим будет режимом записи, если прикреплен 3D объектив (поставляется отдельно).



- Данные временные значения приблизительны.
- Указываемое время зарядки приводится для полностью разряженного аккумулятора. Время зарядки и время записи может изменяться в зависимости от условий эксплуатации, например высокой/низкой температуры.

- Фактическое время записи относится ко времени записи, когда многократно запускается/останавливается запись, происходит включение/выключение камеры, движется рычаг трансфокатора и т. д.
- Аккумуляторы нагреваются после работы или зарядки. Это не является неисправностью.

Индикация емкости аккумулятора

- По мере уменьшения емкости аккумулятора индикация на дисплее изменяется.



Если остается менее 3 минут,  становится красным. При разрядке аккумулятора  начинает мигать.

- Если не выполняется никаких операций с сенсорным экраном, то все отображаемые на экране элементы исчезнут. Однако когда оставшееся время работы аккумулятора составляет менее 30 минут, все содержимое экрана отображается постоянно.
- Оставшийся уровень зарядки аккумулятора отображается при использовании аккумулятора Panasonic, который можно использовать для данного устройства. Для отображения оставшегося уровня зарядки аккумулятора может понадобиться некоторое время. Фактическое время может варьироваться в зависимости от фактического использования.
- При использовании адаптера переменного тока или аккумуляторов производства других компаний оставшийся уровень заряда аккумулятора не отображается.

Запись на карту

Фотоснимки и видеоролики записываются на SD-карту или встроенную память камеры. Чтобы сделать запись на карту SD, прочитайте следующую информацию.

Данная камера (устройство, совместимое с SDXC) совместима с картами памяти SD, картами памяти SDHC и картами памяти SDXC. При использовании карты памяти SDHC/SDXC на другом оборудовании проверьте совместимость оборудования с данными картами памяти.

Карты, которые можно использовать с данным устройством

Для видеозаписи используйте карты SD, соответствующие Class 4 или выше SD Speed Class Rating*.

Тип карты	Емкость
Карта памяти SD	512 МБ/1 ГБ/2 ГБ
Карта памяти SDHC	4 ГБ/6 ГБ/8 ГБ/12 ГБ/16 ГБ/24 ГБ/32 ГБ
Карта памяти SDXC	48 ГБ/64 ГБ

* Стандартной скоростью непрерывной записи является SD Speed Class Rating. См. надписи на карте и т. д.

например:



- Пожалуйста, проверьте последнюю информацию о картах памяти SD/картах памяти SDHC/картах памяти SDXC, которые могут использоваться для записи фильма, на следующей странице в Интернете.

http://panasonic.jp/support/global/cs/e_cam

(Страница только на английском языке.)

- Работа карт памяти SD емкостью 256 МБ или меньше не гарантируется. Кроме того, невозможно использовать карты памяти SD емкостью 32 МБ или меньше для записи видео.
- Карты памяти емкостью 4 ГБ или более без логотипа SDHC или карты памяти емкостью 48 ГБ или более без логотипа SDXC не основаны на технических характеристиках карт памяти SD.
- Работоспособность карт памяти объемом свыше 64 ГБ не гарантируется.
- Когда переключатель защиты от записи **A** на карте памяти SD закрыт, запись, удаление или редактирование данных на карте невозможны.
- Берегите карту памяти от детей во избежание проглатывания.

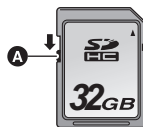

Как вставлять/извлекать карту SD

При первом использовании на данной камере карты SD, выпущенной не компанией Panasonic, или карты, которая ранее использовалась с другой аппаратурой, отформатируйте карту SD. (→ 41) При форматировании карты SD все записанные данные удаляются. Восстановление данных после удаления невозможно.

Осторожно:

Убедитесь, что индикатор статуса погас.

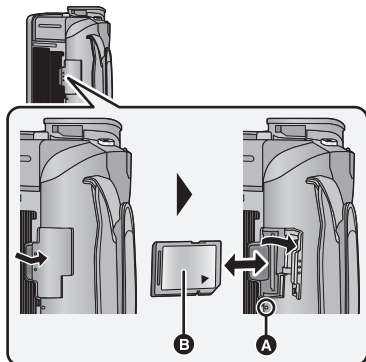

Индикатор доступа [ACCESS] **A**

• При обращении данной камеры к карте SD или встроенной памяти светится индикатор доступа.

- Не касайтесь клемм на тыльной части карты SD.
- Не допускайте сильных ударов карты SD, не сгибайте ее и не роняйте.
- Электрические помехи, статическое электричество или сбой данного устройства или карты SD могут повредить данные на карте SD или привести к их удалению.
- Не выполняйте следующие действия, когда светится индикатор доступа к карте:
 - Не извлекайте карту SD
 - Не выключайте камеру
 - Не вставляйте и не извлекайте соединительный кабель USB
 - Не подвергайте камеру вибрации или ударам

Выполнение вышеуказанных действий при включенном индикаторе может привести к повреждению данных/карты SD или данной камеры.

1 Откройте крышку карты SD и вставьте карту SD в слот для карты или извлеките ее из слота.

- Поверните сторону этикетки **B** в направлении, показанном на рисунке, и, нажав, вставьте его до конца, не допуская перекосов.
- Нажмите на центр карты SD, а затем ровно ее вытащите.

2 Нажмите часть **C** крышки отсека карты SD и закройте крышку отсека карты SD.



- Надежно закройте ее до щелчка.

- Избегайте попадания воды, мусора или пыли на клеммы карты SD.
- Не оставляйте карты SD в следующих местах:
 - Под воздействием прямых солнечных лучей
 - В очень пыльных или влажных местах
 - В непосредственной близости от нагревательных приборов
 - В местах, подверженных значительным перепадам температуры (при этом может образовываться конденсат.)
 - В местах, где имеется статическое электричество или электромагнитное излучение
- Если карты SD не используются, для защиты кладите их обратно в футляры.
- Утилизация или передача карты SD. (→ 161)

Включение/выключение камеры

Включать и выключать питание можно с помощью кнопки питания, монитора ЖКД или видоискателя.

Включение и выключение питания устройства с помощью кнопки питания

Откройте монитор ЖКД и нажмите кнопку питания, чтобы включить устройство

HC-X900 / HC-X900M

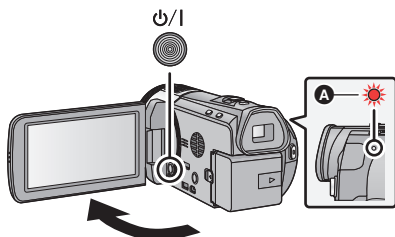

HC-X810 / HC-X800

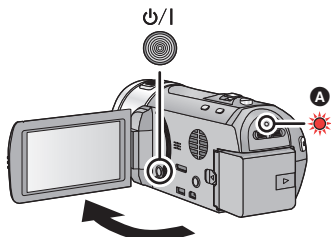

Чтобы отключить питание

Удерживайте нажатой кнопку питания до тех пор, пока не погаснет индикатор состояния.

A Светится индикатор состояния.

Включение и отключение камеры с помощью монитора ЖКД/видоискателя

При открытии монитора ЖКД или выдвигании видоискателя питание включается. При закрытии монитора ЖКД/видоискателя питания выключается.

При обычном использовании может быть удобно включать/выключать питание с помощью монитора ЖКД или видоискателя.

■ Включение камеры

HC-X900 / HC-X900M

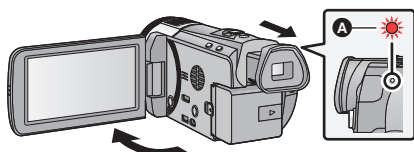

HC-X810 / HC-X800

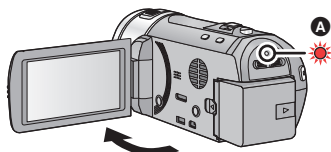

A Загорается индикатор состояния.

■ Выключение камеры

HC-X900 / HC-X900M

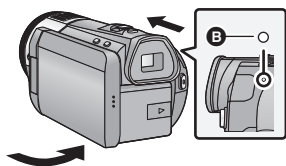

HC-X810 / HC-X800

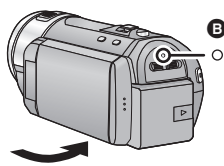

B Индикатор состояния гаснет.

HC-X900 / HC-X900M

- Питание не выключится, если монитор ЖКД не закрыт или видеоискатель не задвинут.
- Во время записи фильмов питание не выключится, даже если будет закрыт монитор ЖКД и сложен видеоискатель.

HC-X810 / HC-X800

- Питание не отключается при записи фильма, даже если монитор ЖКД закрыт.
- Открытие ЖКД монитора или выдвижение видеоискателя не ведут к включению питания в следующих случаях. Нажмите на кнопку питания, чтобы включить камеру.
 - При покупке камеры
 - Если для выключения камеры использовалась кнопка питания

Подготовка

Выбор режима

Измените режим на запись или воспроизведение.

Используйте переключатель режимов для изменения режима на

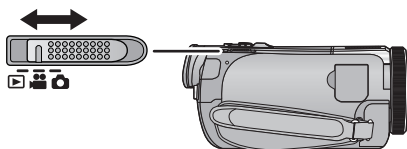

👤, 📷 или ▶.

HC-X900 / HC-X900M

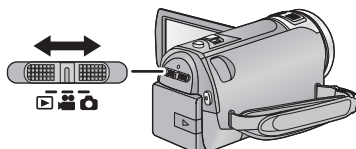

HC-X810 / HC-X800



	Режим съемки фильма (→ 24)
	Режим записи стоп-кадров (→ 26)
	Режим воспроизведения (→ 30, 84)

Подготовка монитора ЖКД/ видоискателя [НС-Х900/НС-Х900М]

При открытии монитора ЖКД видоискатель выключается и включается монитор ЖКД. Включение видоискателя происходит, когда монитор ЖКД закрыт, а видоискатель выдвинут.

- На мониторе ЖКД можно просматривать прямую запись изображения или записей 3D в формате 3D. (→ 80, 109)

Разные люди по разному воспринимают 3D-изображения. Определите положение непосредственно перед и вокруг с расстояния 25 см от монитора ЖКД, из которого хорошо видно изображение.

■ Настройка изображения в видоискателе

Отрегулируйте для получения четкого изображения вращением диска корректора окуляра.

- Выдвиньте видоискатель и закройте монитор ЖКД для включения видоискателя.

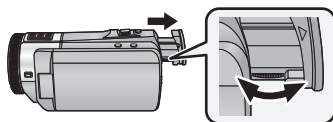

Использование сенсорного экрана

Можно управлять камерой, касаясь непосредственно монитора ЖКД (сенсорного экрана) пальцем.

■ Касание

Чтобы выбрать значок или изображение, коснитесь сенсорной панели и отведите палец.

- Коснитесь центра значка.
- Касание сенсорного экрана не будет срабатывать при касании другой части сенсорного экрана.

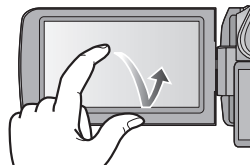

■ Прокрутите касанием

Передвигайте палец, прижимая его к сенсорному экрану.

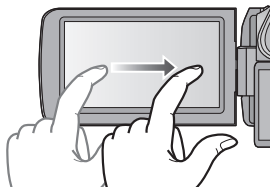

■ О значках функций

HC-X900 / HC-X900M

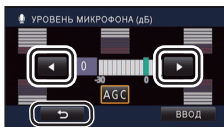

HC-X810 / HC-X800

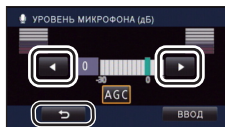



Значки функций используются для переключения между страницами меню и дисплея пиктограмм, выбора элементов, настроек и т.п.



Прикосновение к данному значку позволяет возвратиться к предыдущему экрану, например при настройке меню.

О сенсорном меню

Для переключения пиктограмм управления нажмите ◀(влево)/▶(вправо) кнопки  сенсорного меню.

Нажмите ◀ (влево)/▶ (вправо) кнопки  сенсорного меню

- Переключать пиктограммы управления можно, нажав на сенсорное меню и прокручивая его вправо-влево.

A Сенсорное меню

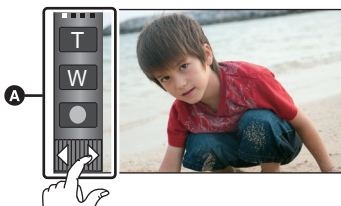

Режим записи

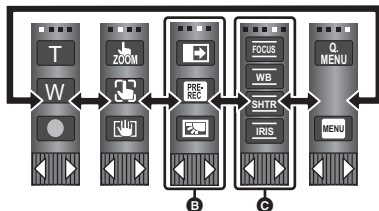

Режим воспроизведения

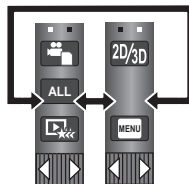

* На приведенном выше изображении показан пример отображаемых элементов для модели HC-X900/HC-X900M.

B Можно изменить значки управления для отображения. (→ 38)

C Отображается только в ручном режиме. (→ 74)

■ Для отображения сенсорного меню



Если в течение заданного времени не выполняется никаких действий с помощью сенсорного управления, отображение сенсорного меню исчезнет. Чтобы отобразить меню вновь, коснитесь .

- Не касайтесь монитора ЖКД твердыми заостренными предметами, например шариковыми ручками.

Подготовка



Установка даты и времени



При первом включении устройства появится сообщение с просьбой установить дату и время. Выберите [ДА] и выполните указанные ниже шаги 2 до 3 для установки даты и времени.

1 Выберите меню. (→ 33)

 : [НАСТРОЙКИ] → [УСТАН ЧАСЫ]

2 Прикоснитесь к дате или времени, которые следует задать, после чего установите требуемое значение с помощью значков / .

A Отображение настройки мирового времени (→ 34):

 [ГЛАВНАЯ СТР.] /  [МЕСТО НАЗН.]

- Год можно установить в диапазоне от 2000 до 2039.
- Для отображения времени используется 24-часовая система.

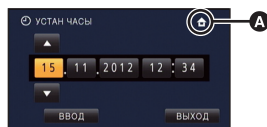

3 Прикоснитесь к [ВВОД].

- Может появиться сообщение с предложением установить мировое время. Установите мировое время, касаясь экрана. (→ 34)
 - Прикоснитесь к [ВЫХОД], чтобы завершить настройку.
-
- Функция даты и времени работает за счет встроенной литиевой батарейки.
 - Если дисплей времени приобретает вид [- -], это означает, что необходимо зарядить встроенную литиевую батарею. Чтобы перезарядить встроенную литиевую батарею, подключите адаптер постоянного тока либо подключите батарею к камере. Оставьте устройство в таком состоянии приблизительно на 24 часа, после чего батарея обеспечит хранение даты и времени на протяжении приблизительно 6 месяцев. (Перезарядка батареи по-прежнему выполняется даже при отключенном питании камеры.)

Перед началом записи

■ Исходное положение камеры

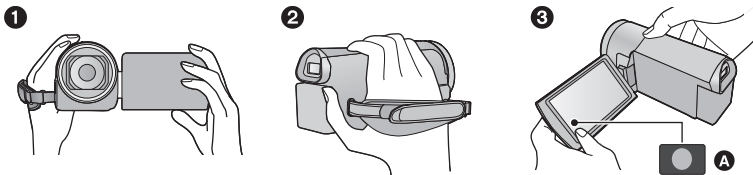

- 1 Держите камеру обеими руками.
- 2 Проденьте руку в крепежный ремень.
- 3 Значком кнопки записи **A** удобно пользоваться, если держать камеру на уровне пояса.
 - При съемке убедитесь в том, что вы приняли устойчивое положение, а также убедитесь в отсутствии опасности столкновения с другими людьми или объектами.
 - Вне помещения выполняйте съемку так, чтобы солнце светило вам в спину. Если объект съемки освещен сзади, на записи он получится темным.
 - Держите локти ближе к корпусу и расставьте ноги для большей устойчивости.
 - Не закрывайте рукой или чем-либо другим микрофоны или впускное отверстие охлаждающего вентилятора.

■ Основная видеозапись

- В общем случае при записи камера должна удерживаться в устойчивом положении.
- Если камеру нужно переместить во время записи, делайте это медленно, поддерживая постоянную скорость.
- Функция масштабирования полезна для записи объектов, к которым невозможно приблизиться. Тем не менее, не стоит чрезмерно использовать функции увеличения и уменьшения, т.к. качество видео может ухудшиться.

■ Съемка автопортрета

Поверните монитор ЖКД в сторону объектива.

- Изображение будет отражено по горизонтали, как если бы вы видели зеркальное отображение. (Однако снятое изображение будет таким же, как и при обычной съемке.)
- На экране отобразятся только некоторые индикаторы. Если отображается индикатор , возвратите монитор ЖКД в нормальное положение и проверьте индикацию предупреждения/неисправности. (→ 149)



■ Присоединение/снятие бленды объектива

Бленда отсекает излишний свет, которые иначе попадал бы на объектив при ярком свете солнца, контровом освещении и т. д., что позволяет получать более четкие изображения.

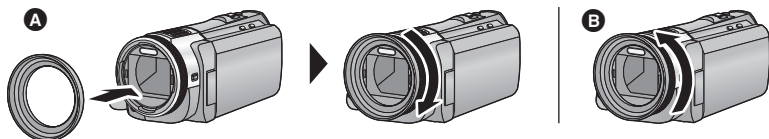

- A** Присоединение бленды объектива
- B** Снятие бленды объектива

- В случае использования комплекта фильтров (поставляется отдельно), преобразовательного объектива (поставляется отдельно) или 3D объектива (поставляется отдельно) снимайте бленду объектива.

Основные сведения



Выбор носителя для записи [НС-Х900М]

Для записи видеороликов или фотоснимков можно отдельно выбирать SD-карту и встроенную память.

- 1 Измените режим на или .
- 2 Выберите меню. (→ 33)

MENU : [ВЫБОР НОСИТ.]

3 Коснитесь носителя для записи видеок кадров или стоп-кадров.

- Носитель, выбранный отдельно для видеок кадров или стоп-кадров, выделяется желтым цветом.

4 Прикоснитесь к [ВВОД].

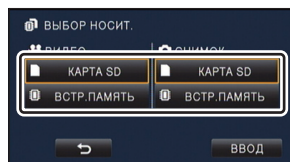



Съемка фильмов

- 1 Измените режим на . (→ 18)
- 2 Откройте монитор ЖКД или выдвиньте видеоискатель.

3 Для начала съемки нажмите кнопку начала/остановки.

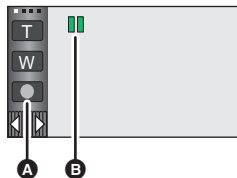

- A Значок кнопки записи
- B При начале записи меняется на .

4 Для перехода в режим паузы снова нажмите кнопку пуск/остановка записи.

- Запись можно также начать/остановить, если нажать значок кнопки записи. Принцип действия этого значка такой же, как и у значка начала/остановки записи.

■ Индикация на экране в режиме видеозаписи

	Режим записи
R 1h20m	Примерное оставшееся время записи <ul style="list-style-type: none"> • Когда оставшееся время записи составляет менее 1 минуты, R 0h00m мигает красным.
0h00m00s	Пройденное время записи <ul style="list-style-type: none"> • "h" обозначает часы, "m" – минуты, "s" – секунды. • Каждый раз, когда устройство переводится в режим паузы записи, цифровой индикатор будет сброшен до 0h00m00s.



- Если в течение заданного времени не выполняется никаких действий с помощью сенсорного управления, все отображаемые на экране элементы исчезнут. Чтобы отобразить их снова, прикоснитесь к экрану. (→ 34)
- Отображение будет выводиться постоянно, если оставшееся время записи не превышает 30 минут.

• Чтобы изменить формат записи, измените режим записи (→ 59) или нажмите и удерживайте кнопку 1080/50p. (→ 47)

• Во время видеосъемки можно записывать стоп-кадры. (→ 27)

• Изображения, записанные между нажатием кнопки пуска/остановки записи при начале записи и повторным ее нажатием для перехода в режим паузы записи, становятся одной сценой.

При записи [РЕЖИМ ЗАП.] с установкой в [iFrame], сюжеты продолжительностью примерно 20 минут будут автоматически разделяться. (Запись продолжится.)

• (Максимальное количество сцен, записываемых на одну карту SD или встроенную память)

Форматы записи	[1080/50p], [HA], [HG], [HX], [HE]	[iFrame]
Записываемые сцены	Прим. 3900	Прим. 89100
Разные даты (→ 88)	Прим. 900	Прим. 900

- Максимальное количество записываемых сцен и различных дат будет менее значения, указанного в таблице выше, если на SD-карте или во встроенной памяти камеры имеются записи как сцен iFrame, так и фотоснимков.

- **HC-X900 / HC-X900M**

Пока запись продолжается, она не остановится даже при закрытом мониторе ЖКД и задвинутом видеоскателе.

- **HC-X810 / HC-X800**

Пока запись продолжается, она не остановится даже при закрытом мониторе ЖКД.

- **HC-X900 / HC-X900M**

Устанавливайте камеру на режим паузы при подключении или отключении внешнего микрофона с использованием разъема MIC.

- Обратитесь к стр. 164 за детальной информацией о приблизительном времени записи.

О совместимости записанного фильма

Когда видео записано в формате AVCHD 3D

- Только видео, записанное в формате AVCHD 3D, воспроизводится на AVCHD 3D-совместимом оборудовании.
- Возможно воспроизведение при копировании видео на совместимое оборудование AVCHD, но 3D-видео, записанное на эту камеру, будет конвертировано в 2D. Вернуть конвертированное 2D видео обратно в формат 3D невозможно.
- В некоторых случаях невозможно воспроизвести видеозаписи, выполненные в формате AVCHD 3D, на AVCHD 3D-совместимом оборудовании, или на AVCHD-совместимом оборудовании. В таком случае воспроизведите записанный фильм на данном устройстве.

Когда видео записано в формате AVCHD Progressive

- Только видео, записанное в формате AVCHD Progressive, воспроизводится на AVCHD Progressive-совместимом оборудовании.
- В некоторых случаях невозможно воспроизвести видеозаписи, выполненные в формате AVCHD Progressive, на AVCHD Progressive-совместимом оборудовании. В таком случае воспроизведите записанный фильм на данном устройстве.

Когда видео записано в формате AVCHD

- Только видеоизображения, записанные в формате AVCHD, поддерживаются AVCHD совместимым оборудованием. Изображение не будет воспроизводиться на оборудовании, которое не поддерживает AVCHD (обычный DVD рекордер). Убедитесь, что оборудование поддерживает AVCHD — см. инструкцию по эксплуатации.
- В некоторых случаях невозможно воспроизвести видеозаписи, выполненные в формате AVCHD, на AVCHD-совместимом оборудовании. В таком случае, воспроизведите записанный фильм на данном устройстве.

Когда видео записано в формате iFrame

- Можно воспроизводить на Mac (iMovie'11).
- Не совместимо с видео, записанным в формате AVCHD.
- В некоторых случаях невозможно воспроизвести видеозаписи, выполненные в формате iFrame, на iFrame-совместимом оборудовании. В таких случаях воспроизведите видео на данной камере.



Фотосъемка

- 1 Измените режим на . (→ 18)
- 2 Откройте монитор ЖКД или выдвиньте видоискатель.
- 3 Нажмите кнопку наполовину. (Только для автоматической фокусировки)



Индикатор фокусировки:

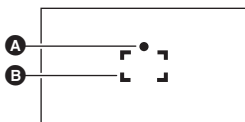





- A** Индикатор фокусировки
○ (Белая лампа мигает.):
Фокусировка
● (Загорается зеленая лампа.):
В фокусе
Нет признаков:
Когда фокусировка не удалась.
- B** Область фокусировки (область в рамке)

- 4 Полностью нажмите кнопку .



- Если установить функцию оптического стабилизатора изображения (→ 46) на 1 ((РЕЖИМ1)), функция стабилизатора изображения будет более эффективной. ((Оптический стабилизатор изображения MEGA) **MEGA** отображается, если кнопка нажата наполовину.)
- Вспомогательная лампа автофокусировки светится в местах с недостаточной освещенностью.
- При записи стоп-кадров в условиях недостаточной освещенности рекомендуется пользоваться вспышкой или штативом, поскольку скорость затвора замедляется.
- Также можно снимать простым касанием объекта фокусировки. (Сенсорный затвор: → 50)
- Для печати изображения сохраните его на SD-карту (→ 117) и распечатайте при помощи ПК или принтера.

■ Индикации на экране при записи стоп-кадров

	Индикатор режима фотосъемки (→ 146)
R3000	Оставшееся количество стоп-кадров ● Мигает красным при появлении [0].
16 M	Размер стоп-кадра (→ 70)
MEGA	Оптический стабилизатор изображения MEGA (→ 26)
 1	Оптический стабилизатор изображения (→ 46)
AF*	Вспомогательная лампочка AF (→ 73)
	Вспышка (→ 54)
	Уровень вспышки (→ 54)
	Уменьшение эффекта красных глаз (→ 54)



- Если в течение заданного времени не выполняется никаких операций сенсорного управления, все отображаемые на экране элементы исчезнут. Чтобы отобразить их снова, прикоснитесь к экрану.
- Отображение будет выводиться постоянно, если оставшееся число фотоснимков, которые могут быть записаны, не превышает 200.

■ Индикация фокусировки

- Индикация фокусировки отображает состояние автофокусировки.
- Индикация фокусировки не отображается в режиме ручного фокусирования.
- В следующих случаях индикация фокусировки не отображается или фокусировка выполняется с трудом.
 - Если в одной сцене присутствуют близкие и далекие объекты
 - При затемнении сцены
 - При наличии в сцене яркого пятна
 - Если в сцене присутствуют только горизонтальные линии

■ О зоне фокусировки

Если в зоне фокусировки присутствует контрастный предмет впереди или сзади объекта съемки, на объект съемки невозможно навести фокус. В этом случае следует удалить контрастный предмет из зоны фокусировки.

- Зона фокусировки не отображается при следующих условиях
 - При использовании интеллектуального автоматического режима (портрет)
 - Если используется AF/AE слежение
 - При использовании дополнительного оптического увеличения
 - Когда камера определяет необходимость включения вспомогательной лампы автофокусировки

Запись стоп-кадров в режиме записи видео

Можно записывать стоп-кадры даже в режиме записи видео.

◇ **Измените режим на**  .

Полностью нажмите кнопку  **(нажмите до упора), чтобы сделать снимок.**

- Возможна запись стоп-кадров во время съемки видеок кадров. (одновременная запись)
- При распечатке очередного кадра выводится число кадров, ожидающих печати.



- Встроенная вспышка, уменьшение эффекта "красных глаз", автоматический таймер (→ 55) не работают.
- Во время видеозаписи или выполнения операции PRE-REC качество изображения отличается от обычного качества стоп-кадров, поэтому видеозапись имеет более высокий приоритет по сравнению с записью стоп-кадров.

- В случае записи одновременно с видео, оставшееся время записи сокращается. При выключении или переключении режимов в процессе записи время может быть больше.

Основные сведения



Интеллектуальный автоматический режим

Следующие режимы, соответствующие условиям записи, устанавливаются простым наведением камеры на требуемый объект съемки.



Кнопка интеллектуального автоматического режима/ручного режима

При нажатии данной кнопки осуществляется переключение между интеллектуальным автоматическим режимом/ручным режимом.

- См. на странице 74 сведения о ручном режиме.

Режим	Эффект
Портрет	Распознавание лиц и фокусировка на них выполняется автоматически, а яркость регулируется таким образом, что получается четкая запись.
Пейзаж	Весь пейзаж будет снят без белесости находящегося на заднем фоне неба, которое может быть слишком ярким.
*1 Прожектор	Очень светлый объект снимается четко.
*1 Слабая освещенность	Возможна очень четкая запись даже в темном помещении или в сумерках.
*2 Ночной портрет	Съемка человека и фона осуществляется практически с реальной яркостью.
*2 Ночной пейзаж	Возможность съемки выразительного ночного пейзажа за счет уменьшения скорости затвора.
*2 Макро	Возможность записи при прохождении мимо объекта съемки.
*1 *2 Обычный	В режимах, отличных от описанных выше, контрастность регулируется для получения чистого изображения.

*1 Только в режиме видеозаписи

*2 Только в режиме записи стоп-кадров

- При определенных условиях камера может не переключиться на требуемый режим.
- В режиме портретной съемки, проектора или слабого освещения при распознавании, лицо будет окружено белой рамкой. В режиме портретной съемки, объект, который больше или ближе к центру экрана, будет окружен оранжевой рамкой. (→ 63)
- В режимах Ночной портрет и Ночной пейзаж рекомендуется пользоваться штативом.
- При определенных условиях съемки лица невозможно определить, например, когда снимаются лица определенного размера, лица находятся под определенным углом или когда используется цифровое увеличение.

■ Интеллектуальный автоматический режим

При включенном интеллектуальном автоматическом режиме задействованные функции автоматической регулировки баланса белого и автофокусировки автоматически регулируют баланс цвета и фокусировку.

В зависимости от яркости объекта и т. д. скорость диафрагмы и затвора автоматически настраиваются на оптимальную яркость.

- Баланс цвета и фокус могут не настраиваться автоматически: это зависит от источников света или сцен. В таком случае настройте эти параметры вручную. (→ 76, 78)

Автоматический баланс белого

На иллюстрации показан диапазон, в котором функционирует автоматический баланс белого.

- 1) Эффективный диапазон автоматической настройки баланса белого на данном устройстве
- 2) Ясное небо
- 3) Облачное небо (дождь)
- 4) Солнечный свет
- 5) Белая флуоресцентная лампа
- 6) Галогеновая лампа
- 7) Лампа накаливания
- 8) Восход и закат солнца
- 9) Свет горящей свечи

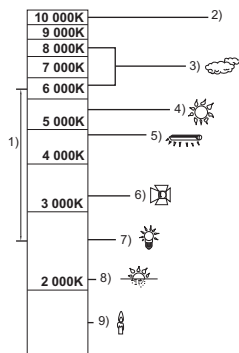

Если автоматический баланс белого не функционирует надлежащим образом, отрегулируйте баланс белого вручную. (→ 76)

Автофокусировка

Камера выполняет фокусировку автоматически.

- Надлежащее функционирование автофокусировки не обеспечивается в перечисленных ниже ситуациях. В таких случаях снимайте изображения в режиме ручной фокусировки. (→ 78)
 - Одновременная съемка удаленных и близких объектов
 - Съемка объекта за грязным или пыльным окном
 - Съемка объекта, окруженного предметами с блестящими поверхностями или предметами с высокой отражающей способностью

Воспроизведение видео/стоп-кадров



- 1 Измените режим на . (→ 18)
- 2 Коснитесь значка выбора режима воспроизведения **A**. (→ 20)



- 3 **[HC-X900]/[HC-X810]/[HC-X800]**
 Выберите стоп-кадр **B** или формат видеозаписи **C**, которую требуется воспроизвести.

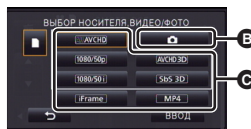

[HC-X900M]

- Выберите тип медиа **D** и затем выберите изображение **B** или формат записи фильма **C**, который требуется воспроизвести.

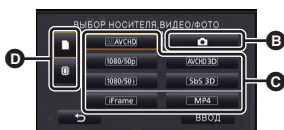

- Прикоснитесь к [ВВОД].
- Значок отображается на экране пиктограмм при касании к элементу воспроизведения видеозаписи. (**AVCHD**, **1080/50p**, **1080/50i**, **iFrame**, **MP4**, **AVCHD 3D**, **SbS 3D**)
- **50p** отображается на сцене 1080/50p, **3D** (синего цвета) отображается на сцене AVCHD 3D и **3D** отображается на сцене, записанной в формате горизонтальной стереопары, если коснуться [ALL AVCHD].

- 4 Коснитесь сцены или стоп-кадра для воспроизведения.

- Выполнится переключение на экран, отображающий и элемент управления прокруткой пиктограмм **E**, если на экране отображения пиктограмм не выполняется никаких операций в течение примерно 5 секунд. Подробнее об удалении см. в разделе 96.

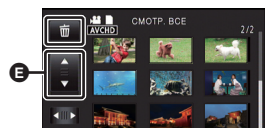

- Для отображения следующей (предыдущей) страницы:
 - Перемещайте экран пиктограмм вверх (вниз) касанием пальца.
 - Касание (вверх)/ (вниз) элемента управления прокруткой пиктограмм.

5 Выберите операцию воспроизведения, прикоснувшись к пиктограмме функции.





F

F Значок функции

- Пиктограммы и экран отключатся, если в течение некоторого времени не выполнять никаких действий сенсорного управления. Чтобы снова их вывести, коснитесь экрана.
- **HC-X900 / HC-X900M**
Воспроизводимая сцена или стоп-кадр преобразуется в изображение формата 3D/2D и воспроизводится при касании **3D / 2D**. (→ 112)
- Показ слайдов воспроизводится только в формате 2D или только в 3D. Воспроизведение будет в формате 2D, если стоп-кадр в начале показа слайдов записан в формате 2D (стоп-кадры 3D преобразуются в стоп-кадры 2D и воспроизводятся), и стоп-кадры воспроизводятся в 3D, если записаны в 3D (стоп-кадры в формате 2D преобразуются в стоп-кадры в формате 3D и воспроизводятся).

Воспроизведение фильмов	Воспроизведение стоп-кадров
<ul style="list-style-type: none"> ▶/ : Воспроизведение/пауза ◀◀: Быстрая перемотка назад ▶▶: Быстрая перемотка вперед ■: Остановка воспроизведения и показ пиктограмм. 	<ul style="list-style-type: none"> ▶/ : Начало/остановка показа слайдов (воспроизведение стоп-кадров в порядке их номеров). ◀ : Воспроизведение предыдущего кадра. ▶: Воспроизведение следующего кадра. ■: Остановка воспроизведения и показ пиктограмм.

■ Изменение отображения пиктограмм

При отображении пиктограммы, дисплей пиктограмм изменяется в следующем порядке при перемещении рычажка трансфокатора  или .

20 сцен ↔ 9 сцен ↔ 1 сцена ↔ Покадровый указатель выделенного и времени* (→ 85)

* Покадровый указатель выделенного и времени можно установить только в режиме воспроизведения видео.

- При отключении питания или изменении режима возобновляется отображение 9 сцен.
- При отображении 1 сцены или нажатии и удержании пиктограммы на дисплее с 20 или 9 сценами, время и дата записи отображаются при воспроизведении видео, а дата записи и номер файла - при просмотре фотоснимков.

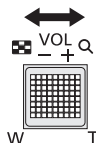

■ Регулировка громкости динамика/наушников

С помощью рычажка громкости отрегулируйте громкость динамика/наушников в режиме воспроизведения видео.

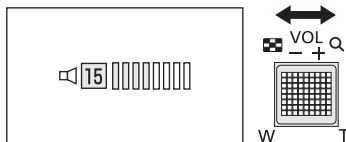

В направлении “+”: Громкость звука увеличивается

В направлении “-”: Громкость звука уменьшается

* HC-X810/HC-X800 не оснащена функцией регулировки громкости наушников.

- Звук будет слышен только во время обычного воспроизведения.
- Если пауза воспроизведения длится 5 минут, экран возвращается в режим пиктограмм.
- Индикация прошедшего времени воспроизведения будет сброшена на 0h00m00s для каждой сцены.
- При воспроизведении с выбранным параметром [ALL AVCHD] экран на мгновение может стать черным при переключении сцен.

Совместимость фильмов

- Данное устройство основано на формате AVCHD 3D/AVCHD Progressive/AVCHD.

Формат AVCHD 3D

- На данном устройстве для AVCHD 3D воспроизводятся видеосигналы 1920×1080/50i.
- **Не редактируйте и не удаляйте 3D-изображение, записанное на эту камеру, с помощью продуктов, не совместимых с AVCHD 3D (например обычное AVCHD-совместимое оборудование).** 3D-изображение на карте памяти SD будет конвертировано в 2D-изображение. После конвертации его в 2D-изображение обратная конвертация в 3D-изображение невозможна.
- Данная камера может ухудшить качество или не воспроизводить видео, записанное или созданное на других устройствах, и другие устройства могут ухудшить качество или не воспроизводить видео, записанное на данной камере, даже если эти устройства поддерживают AVCHD 3D.

Формат AVCHD Progressive

- На данном устройстве для AVCHD Progressive воспроизводится видеосигнал 1920×1080/50p.
- Данная камера может ухудшить качество или не воспроизводить видео, записанное или созданное на других устройствах, и другие устройства могут ухудшить качество или не воспроизводить видео, записанное на данной камере, даже если эти устройства поддерживают AVCHD Progressive.

Формат AVCHD

- На данном устройстве для AVCHD воспроизводятся видеосигналы 1920×1080/50i и 1440×1080/50i.
- Данная камера может ухудшить качество или не воспроизводить видео, записанное или созданное на других устройствах, и другие устройства могут ухудшить качество или не воспроизводить видео, записанное на данной камере, даже если эти устройства поддерживают AVCHD.

Формат iFrame

- На данном устройстве для iFrame воспроизводятся видеосигналы 960×540/25p.
- Видео, записанное в AVCHD и в iFrame, не совместимо между собой.
- Данная камера может ухудшить качество или не воспроизводить видео, записанное или созданное на других устройствах, и другие устройства могут ухудшить качество или не воспроизводить видео, записанное на данной камере, даже если эти устройства поддерживают iFrame.

Формат MP4

- Воспроизводятся только записи MP4 (640×360/25p), созданные на данной камере.
- На других изделиях воспроизведение видеозаписей, созданных на данной камере, может оказаться худшего качества или невозможным, даже если такие изделия поддерживают формат MP4.

Совместимость стоп-кадров

- Данное устройство является совместимым с унифицированным стандартом DCF (Design rule for Camera File system), установленным JEITA (Japan Electronics and Information Technology Industries Association).
- Форматы файлов фотоснимков, поддерживаемый данным устройством, — MPO и JPEG. (Не все файлы в форматах MPO и JPEG будут воспроизводиться.)
- Данное устройство может ухудшить или не отображать стоп-кадры, записанные или созданные на других устройствах, а другие устройства могут ухудшить или не отображать стоп-кадры, записанные на данном устройстве.

Использование экрана меню

- Для отображения ◀ нажмите одну из стрелок (влево)/▶ (вправо) кнопки сенсорного меню  . (→ 20)

1 Прикоснитесь к .





2 Коснитесь главного меню .

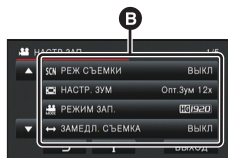

3 Коснитесь подменю .



- Переход к следующей (или предыдущей) странице может быть осуществлен путем прикосновения к значку  /  .

4 Чтобы ввести значение настройки, прикоснитесь к требуемому элементу.

5 Чтобы выйти из экрана настройки меню, прикоснитесь к [ВЫХОД].

■ Информация об отображении рекомендаций

Если после касания  коснуться подменю и пунктов, отобразятся описания функций и сообщения с подтверждениями настроек.

- После показа сообщений отображение рекомендаций отменяется.

Использование быстрого меню

Обеспечивает возможность быстрой настройки некоторых меню.

- Для отображения ◀ нажмите одну из стрелок (влево)/▶ (вправо) кнопки сенсорного меню  . (→ 20)

1 Прикоснитесь к .

Можно настроить следующие меню. Коснитесь требуемого меню.

- В зависимости от положения либо настройки переключателя режимов отображаются различные элементы.

Пиктограмма	Функция	Страница
	[РЕЖИМ ЗАП.]	→ 59
 / 	[РАЗМ ИЗОБР]	→ 70
 / 	[ЯРКИЙ ЖКД]	→ 39
	[КОНТР.ЛИНИИ]	→ 56
	[УРОВ. МИКР.]	→ 67
	[ПОМ. РУЧН. ФОКУС.]	→ 79
	[ЗЕБРА]	→ 69
	[ОСВЕЩЕННОСТЬ]	→ 69
	[ГИСТОГРАММА]	→ 69

2 Чтобы ввести значение настройки, прикоснитесь к требуемому элементу.

3 Чтобы выйти из быстрого меню, прикоснитесь к [ВЫХОД].

Использование меню настроек

- В зависимости от положения либо настройки переключателя режимов отображаются различные элементы.

Выберите меню.

 : [НАСТРОЙКИ] → требуемая установка

[ДИСПЛЕЙ]

[5 СЕК]/[ВКЛ]

Выберите метод отображения информации на экране.

[5 СЕК]: После запуска режима записи, воспроизведения или прикосновения к экрану информация отображается на экране в течение 5 секунд.

[ВКЛ]: Постоянное отображение

[УСТАН ЧАСЫ]

См. страницу 21.

[УСТ. МИР.ВР.]

Можно отображать и записывать значение времени в пункте назначения путем выбора домашнего региона и пункта назначения путешествия.

1 Прикоснитесь к [УСТ. МИР.ВР.].



- Если время не установлено, установите на часах текущее время. (→ 21)
- Если параметр [ГЛАВНАЯ СТР.] (домашний регион) не установлен, появляется сообщение. Коснитесь [ВВОД] и перейдите к шагу 3.

2 (Только при установке домашнего региона)

Прикоснитесь к [ГЛАВНАЯ СТР.].

- Прикоснитесь к [ВВОД].

3 (Только при установке домашнего региона)

Прикоснитесь к  / , чтобы выбрать домашний регион, и прикоснитесь к [ВВОД].

- Коснитесь [УСТ. ЛЕТН. ВРЕМ.], чтобы задать летнее время. Отображается значок  и включается режим летнего времени, при этом часы переводятся на один час вперед от GMT (среднего времени по Гринвичу).

Для возврата к обычному режиму времени повторно коснитесь [УСТ. ЛЕТН. ВРЕМ.].

4 (Только при установке региона пункта назначения)

Прикоснитесь к [МЕСТО НАЗН.].

- Прикоснитесь к [ВВОД].

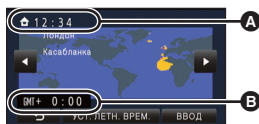

- A** Текущее время
- B** Разница во времени с GMT (время по Гринвичу)

- При первой установке домашнего региона после успешной установки домашнего региона появляется экран выбора домашнего региона/пункта назначения. Если домашний регион уже устанавливался, выполните операцию меню для шага 1.
- 5 (Только при установке региона пункта назначения)
Прикоснитесь к ◀ / ▶, чтобы выбрать пункт назначения своего путешествия, и прикоснитесь к [ВВОД].
- Коснитесь [УСТ. ЛЕТН. ВРЕМ.], чтобы задать летнее время. Отображается значок ☀️ и включается режим летнего времени. Время в пункте назначения и разница времени между домашним регионом и пунктом назначения сдвигаются вперед на один час. Для возврата к обычному режиму времени повторно коснитесь [УСТ. ЛЕТН. ВРЕМ.].
 - Завершите настройку, нажав [ВЫХОД].
 Появится ✈️, и отобразится время в пункте назначения.

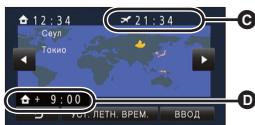

- C** Местное время и выбранный пункт назначения
- D** Разница во времени между пунктом назначения и домашним регионом

Возврат к отображению настройки домашнего региона

Установите домашний регион, выполнив шаги 1 по 3, и завершите настройку, прикоснувшись к [ВЫХОД].

- Если пункт назначения путешествия отсутствует в отображаемой на экране области, установите его, используя разницу во времени с домашним регионом.

[ДАТА/ВРЕМЯ]

[ДАТА]/[ДАТА/ВРЕМЯ]/[ВЫКЛ]

Режим отображения даты и времени можно изменять.

- **[НС-X900]/[НС-X900M]**
 Также можно показать или изменить отображение даты и времени, несколько раз нажав на кнопку DATE/TIME пульта дистанционного управления.

[СТИЛЬ ДАТЫ]

[Г/М/Д]/[М/Д/Г]/[Д/М/Г]

Можно изменить формат даты.

[ДИСПЛЕЙ ЗУМ/ЗАПИСЬ]

[ВКЛ]/[ВЫКЛ]

Можно установить метод отображения значков кнопки масштабирования (**T** / **W**) и значка кнопки записи (**📷**).

[ВКЛ]: Постоянное отображение

[ВЫКЛ]: При отсутствии касаний отображение значков прекращается после 5 секунд.

[Фикс. O.I.S. на дисплее]

[ВКЛ]/[ВЫКЛ]

Установка метода отображения значка фиксации оптического стабилизатора изображения (**📵**).

[ВКЛ]: Постоянное отображение

[ВЫКЛ]: При отсутствии касаний отображение значков прекращается после 5 секунд.

См. страницу 105.

[ЭНЕРГОСБЕРЕЖ (БАТА)] [ВКЛ]/[ВЫКЛ]

По истечении приблизительно 5 минут бездействия камера автоматически отключается в целях экономии заряда аккумулятора.

- Камера автоматически не выключается, даже если [ЭНЕРГОСБЕРЕЖ (БАТА)] установлено в [ВКЛ] в следующих случаях:
 - Через сетевой адаптер пер.т.*
 - использование кабеля USB для ПК, DVD-рекордера и т. д.
 - использование PRE-REC
 - Во время воспроизведения слайд-шоу



* Если [ЭНЕРГОСБЕРЕЖ (БП)] активирован, камера автоматически отключается.

[ЭНЕРГОСБЕРЕЖ (БП)] [ВКЛ]/[ВЫКЛ]

Если пользователь в течение 30 минут не выполнял никаких операций, то при подключенном адаптере переменного тока данное устройство выключается.

- Камера автоматически не выключается, даже если [ЭНЕРГОСБЕРЕЖ (БП)] установлено в [ВКЛ] в следующих случаях:
 - использование кабеля USB для ПК, DVD-рекордера и т. д.
 - использование PRE-REC
 - Во время воспроизведения слайд-шоу

[БЫС.ВКЛ.АКТ.] [ВКЛ]/[ВЫКЛ]

Устройство устанавливается на паузу записи примерно через 1 секунду при включении камеры с установленным режимом  или .

- В зависимости от условий записи, время включения может превышать 1 секунду.
- В режиме быстрого включения питания коэффициент масштабирования устанавливается равным приблизительно 1×.

[БЫСТР. СТАРТ] [ВКЛ]/[ВЫКЛ]

Данная камера возобновляет режим паузы записи приблизительно через 0,6 секунды после повторного открытия монитора ЖКД или выдвижения видеоискателя.

- **[HC-X900] / [HC-X900M]**
В режиме ожидания быстрого запуска потребляется около 70% питания, используемого в режиме паузы съемки, поэтому время съемки будет сокращено.
[HC-X810] / [HC-X800]

- **В режиме ожидания быстрого запуска потребляется около 80% питания, используемого в режиме паузы съемки, поэтому время съемки будет сокращено.**

- **[HC-X900] / [HC-X810] / [HC-X800]**

Быстрый запуск не будет выполнен, если не вставлена карта SD.

[HC-X900M]

Быстрый запуск не будет выполнен при выборе [КАРТА SD] в [ВЫБОР НОСИТ.], даже если карта SD не вставлена.

- Измените режим на  или .

1 Установите [БЫСТР. СТАРТ] на [ВКЛ].

2 Закройте монитор ЖКД и задвиньте видеоискатель.

HC-X900 / HC-X900M

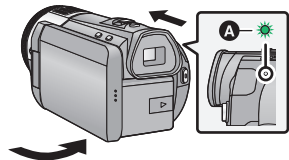

HC-X810 / HC-X800

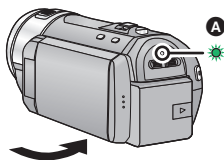

Индикатор состояния **A** мигает зеленым, и камера переходит в режим ожидания быстрого старта.

- Крышка объектива не закрыта.

3 Откройте монитор ЖКД или выдвиньте видеоискатель.

HC-X900 / HC-X900M

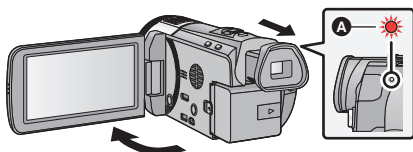

HC-X810 / HC-X800

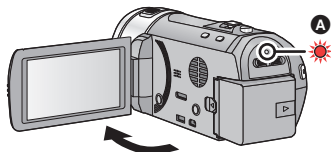

Индикатор состояния **A** светится красным цветом, а камера переходит в режим паузы записи.

- Режим ожидания быстрого старта отменяется

– приблизительно через 5 минут

– установлен режим 

- В зависимости от условий записи время, требуемое для быстрого старта, может превышать 0,6 секунды в режиме записи стоп-кадра.

- Для автоматической регулировки баланса белого может потребоваться определенное время.

- В режиме быстрого старта коэффициент приблизительно 1×.

• HC-X900 / HC-X900M

Если [ЭНЕРГОСБЕРЕЖ (БАТА)] (→ 36)/[ЭНЕРГОСБЕРЕЖ (БП)] (→ 36) установлен на [ВКЛ] и камера автоматически переходит в режим ожидания быстрого старта, закройте монитор ЖКД и задвиньте видеоискатель, а затем снова откройте монитор ЖКД или выдвиньте видеоискатель.

HC-X810 / HC-X800

Если для [ЭНЕРГОСБЕРЕЖ (БАТА)] (→ 36)/[ЭНЕРГОСБЕРЕЖ (БП)] (→ 36) установлено [ВКЛ] и устройство автоматически переходит в режим ожидания быстрого старта, закройте ЖКД и откройте его снова.

- Выключите камеру с помощью кнопки питания.

• HC-X900 / HC-X900M

Режим ожидания быстрого запуска нельзя отключить с пульта дистанционного управления.

HC-X900 / HC-X900M

[ВКЛ]/[ВЫКЛ]

[ДИСТАНЦ. УПРАВЛЕНИЕ]

См. страницу 43.

[ЛАМПА ЗАП.]

[ВКЛ]/[ВЫКЛ]

HC-X900 / HC-X900M



Индикатор записи загорается во время съемки и мигает, когда камера получает сигнал с пульта дистанционного управления или когда автоспуск ведет обратный отсчет.

HC-X810 / HC-X800



Индикатор записи загорается во время съемки и мигает при обратном отсчете автоспуска.

При установке в положение [ВЫКЛ] индикатор не загорается во время съемки.

[ЗВУК.СИГН.]

 /  / [ВЫКЛ]

Данный звуковой сигнал может подтверждать операции с сенсорным экраном, начало и остановку записи, а также включение/отключение питания.

 (Громкость ниже) /  (Громкость выше)







2 звуковых сигнала 4 раза

При наличии ошибки проверьте сообщение, отображаемое на экране. (→ 149)

[ВЫБОР УПР. ЗНАЧКОВ]

Можно изменить значки, отображаемые в сенсорном меню.

Зарегистрируйте 3 предпочитаемых значка операции.

- Настройки данной функции по умолчанию:  (фейдер),  (PRE-REC) и  (компенсация контрового света) для режима записи видео, а также  (встроенная вспышка),  (автоспуск) и  (компенсация контрового света) для режима записи стоп-кадров.

1 Прикоснитесь к [ВЫБОР УПР. ЗНАЧКОВ].

2 Коснитесь значка управления, если нужно изменить или отменить настройки.

3 Прикоснитесь к значку операции, который нужно установить.

- Название функции отображается при нажатии и удержании значка операции.
- Для отмены повторно коснитесь значка.

4 Прикоснитесь к [ВВОД].

- Подробные сведения о функции всех значков операций см. на стр. 51.

[ЯРКИЙ ЖКД]

[НС-Х900] / [НС-Х900М] :

[ВКЛ]/[ВЫКЛ]

[НС-Х810] / [НС-Х800] :

[А]* / [+2]* / [+1]* / [0]* / [-1]*

Данная функция обеспечивает удобство просмотра монитора ЖКД в местах с высокой яркостью освещения, в том числе вне помещений.

- Эти настройки не влияют на фактически записываемые изображения.
- Возможна установка из быстрого меню. (→ 33)

[НС-Х810] / [НС-Х800]

[+2]* (Делает еще ярче) / [+1]* (Делает ярче) / [0]* (Обычный) / [-1]* (Делает менее ярким) / [А]* (Автоматическая регулировка)

* Не отображается в ручном режиме или в режиме воспроизведения.

• [НС-Х900] / [НС-Х900М]

При использовании адаптера переменного тока монитор ЖКД автоматически устанавливается на [ВКЛ].

[НС-Х810] / [НС-Х800]

При использовании адаптера переменного тока монитор ЖКД автоматически устанавливается на [+1]*.

- При высокой яркости монитора ЖКД время возможной записи с батарей уменьшается.

[НАСТР. ЖКД]

Регулировка яркости и насыщенности цвета на мониторе ЖКД.

- Эти настройки не влияют на фактически записываемые изображения.

1 Прикоснитесь к [НАСТР. ЖКД].

2 Прикоснитесь к требуемому элементу настроек.

[ЯРКОСТЬ]: Яркость ЖКД монитора

[ЦВЕТ]: Уровень цветности ЖКД монитора

3 Для регулировки настроек прикоснитесь к ◀ / ▶ .

4 Прикоснитесь к [ВВОД].

- Чтобы выйти из меню экрана, прикоснитесь к [ВЫХОД].

[НС-Х900] / [НС-Х900М]

[ЯРКО]/[НОРМАЛЬН.]/[ТЕМН.]

[НАСТР EVF]

Регулирует яркость видеискателя.

- Эти настройки не влияют на фактически записываемые изображения.
- Это можно настроить с помощью ЖК-монитора. По окончании настройки закройте монитор ЖКД, выдвиньте видеискатель и подтвердите установленную яркость, включив видеискатель.

[AV МУЛЬТИ]

[КОМПОН.]/[ВЫХОД AV]

См. страницу 106.

[КОМПОН. ВЫХ.] [1080i]/[576i]

См. страницу 106.

[РАЗРЕШ HDMI] [АВТО]/[1080p]/[1080i]/[576p]

См. страницу 105.

[VIERA Link] [ВКЛ]/[ВЫКЛ]

См. страницу 107.

[ТВ ФОРМАТ] [16:9]/[4:3]

См. страницу 104.

[НС-Х900] / [НС-Х900М] [HDMI]/[LCD]
[3D ВЫХОД]

См. страницу 110.

[НС-Х810] / [НС-Х800] [АВТО]/[2D]
[ВОСПРОИЗВ. 3D]

См. страницу 114.

[НАЧ. НАСТР]

Установите значение [ДА] для изменения настроек меню на значения по умолчанию.

• Настройки для [ВЫБОР НОСИТ.]*, [УСТАН ЧАСЫ] и [LANGUAGE] не изменятся.

* Для пользователей с [НС-Х900]/[НС-Х810]/[НС-Х800] данное меню не отображается.

[Авто позиц. курсора] [ВКЛ]/[ВЫКЛ]

Подтверждение введенного символа выполняется примерно через 1 секунда после его ввода, и курсор перемещается вправо.

Это позволяет облегчить ввод без перемещения курсора, когда требуется ввести символы с помощью одной и той же клавиши.

• Экран ввода символов отображается при следующих условиях:

– При регистрации [ОПРЕД. ЛИЦА] (→ 61)

– При настройке [УСТАН. ЗАГОЛОВКА] для воспроизведения наиболее ярких моментов (→ 93)

[СБРОС НУМЕРАЦИИ]

Установите номер файлов iFrame и записанную фотографию после 0001.

• Номер папки обновится, а номер файла начнется с 0001. (→ 143)

• Для сброса номера папки отформатируйте SD-карту или встроенную память камеры, а затем нажмите [СБРОС НУМЕРАЦИИ].

• Не забывайте, что при форматировании носителя с него стираются все записанные данные без возможности восстановления. Выполняйте резервное копирование важных данных на ПК, DVD-диски и т.д. (→ 120, 134)

[ФОРМАТИР.]

Не забывайте, что при форматировании носителя с него стираются все записанные данные без возможности восстановления. Выполняйте резервное копирование важных данных на ПК, DVD-диски и т.д. (→ 120, 134)

- При завершении форматирования коснитесь [ВЫХОД] для выхода из экрана сообщения.
- Выполните физическое форматирование карты SD, если предстоит утилизация/передача карты SD. (→ 161)

- Запрещается отключать данную камеру или извлекать карту SD во время форматирования. Запрещается подвергать камеру воздействию вибрации или ударам.

Для форматирования носителя используйте данную камеру.

Не форматируйте карту SD посредством иного оборудования, например ПК. После этого использование карты в данной камере может оказаться невозможным.

[ФОРМАТ. ПАМЯТЬ]

Не забывайте, что при форматировании носителя с него стираются все записанные данные без возможности восстановления. Выполняйте резервное копирование важных данных на ПК, DVD-диски и т.д. (→ 120, 134)

- 1 Прикоснитесь к [ФОРМАТ. ПАМЯТЬ].
- 2 Прикоснитесь к [КАРТА SD] или [ВСТР.ПАМЯТЬ].

- При завершении форматирования коснитесь [ВЫХОД] для выхода из экрана сообщения.
- Выполните физическое форматирование карты SD, если предстоит утилизация/передача карты SD. (→ 161)
- При необходимости в утилизации или передаче данной камеры другим лицам выполните физическое форматирование встроенной памяти. (→ 158)

- Запрещается отключать данную камеру или извлекать карту SD во время форматирования. Запрещается подвергать камеру воздействию вибрации или ударам.

Для форматирования носителя используйте данную камеру.

Форматирование встроенной памяти возможно только с помощью данной камеры. Не форматируйте карту SD посредством иного оборудования, например ПК. После этого карту невозможно использовать на камере.

[СОСТ. КАРТЫ]

Использованное пространство и оставшееся время записи на SD карте можно проверить.

- Если установлен режим , отображается оставшееся время записи для соответствующего режима.
- Коснитесь [ВЫХОД], чтобы закрыть индикацию.

-
- Определенное место на карте SD используется для хранения информации и управления системными файлами, поэтому фактическое используемое место несколько меньше указанного значения. Используемое место обычно рассчитывается исходя из того, что 1 ГБ = 1.000.000.000 байт. Емкость данной камеры, ПК и программного обеспечения выражается из расчета $1 \text{ ГБ} = 1.024 \times 1.024 \times 1.024 = 1.073.741.824$ байт. Поэтому указанное значение емкости выглядит меньшим.

HC-X900M

[СОСТ. ПАМЯТИ]

Можно проверить используемый объем памяти и оставшееся время записи для карты SD или встроенной памяти.



- При нажатии [СМЕНИТЬ ПАМЯТЬ] камера переключается между отображением данных на SD-карте и встроенной памяти.
- Если установлен режим , отображается оставшееся время записи для соответствующего режима.
- Коснитесь [ВЫХОД], чтобы закрыть индикацию.

-
- Определенное место на SD-карте или встроенной памяти камеры используется для хранения информации и управления системными файлами, поэтому фактический полезный объем несколько меньше указанного значения. Полезный объем памяти SD-карты/встроенной памяти камеры, как правило, рассчитывается исходя из того, что 1 ГБ = 1.000.000.000 байт. Емкость данной камеры, ПК и программного обеспечения выражается из расчета $1 \text{ ГБ} = 1.024 \times 1.024 \times 1.024 = 1.073.741.824$ байт. Поэтому указанное значение емкости выглядит меньшим.

[РЕЖИМ ДЕМО]

[ВКЛ]/[ВЫКЛ]

Данный элемент используется для запуска демонстрации камеры.

(Только при нахождении переключателя режимов в положении  или )

При переключении [РЕЖИМ ДЕМО] в [ВКЛ] и нажатии [ВЫХОД] без вставленной карты SD, когда данное устройство подключено к сетевому адаптеру, автоматически запускается демонстрация.

При выполнении какой-либо операции выполняется выход из демонстрационного режима. Тем не менее, если в течение приблизительно 10 минут никаких действий не выполняется, демонстрация автоматически включается снова. Чтобы остановить демонстрацию, установите [РЕЖИМ ДЕМО] в значение [ВЫКЛ] либо вставьте карту SD.

[O.I.S. ДЕМО]

Данный пункт используется для запуска демонстрации функции оптического стабилизатора изображения.

(Только при нахождении переключателя режимов в положении )

Коснитесь [O.I.S. ДЕМО], автоматически начнется демонстрация.

При прикосновении к пункту [ВЫХОД] демонстрация завершается.

[LANGUAGE]

Можно переключить язык дисплея или экрана меню.

Использование пульта дистанционного управления [НС-Х900/НС-Х900М]

Выберите меню.

[MENU] : [НАСТРОЙКИ] → [ДИСТАНЦ.
УПРАВЛЕНИЕ] → [ВКЛ]

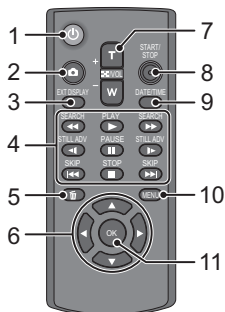

1 Кнопка включения/выключения питания [⏻]

Питание можно включать/выключать при открытом мониторе ЖКД или выдвинутом видеоискателе.

- Питание невозможно включить с помощью кнопки включения/выключения питания, если прошло 36 часов после выключения питания. Нажмите кнопку питания на камере и снова включите питание.
- Питание невозможно выключить при подключении к ПК или DVD рекордеру.

2 Кнопка фотоснимка [📷]

3 Кнопка отображения информации на экране [EXT DISPLAY] (→ 105)

4 Кнопки режима воспроизведения (→ 30, 84)

Эти кнопки выполняют те же функции, что и соответствующие пиктограммы управления режимом воспроизведения, отображаемые на экране.

[За исключением пропуска воспроизведения (→ 84)]

5 Кнопка удаления [🗑️]

6 Кнопки направления [▲, ▼, ◀, ▶]

- 7 Кнопки трансфокатора/громкости/отображения пиктограмм [T, W, 📶 /VOL]*
- 8 Кнопка начала/остановки записи [START/STOP]*
- 9 Кнопка даты/времени [DATE/TIME] (→ 35)
- 10 Кнопка вызова меню [MENU]
- 11 ОК кнопка [OK]

* означает, что эти кнопки работают так же, как соответствующие кнопки на камере.

Снимите изолирующую прокладку **A** перед использованием.

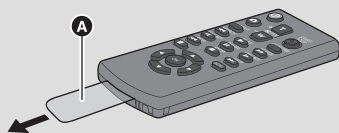

Замена батарейки-таблетки

- 1 Нажимая на ограничитель **B**, извлеките держатель батарейки.

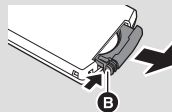

- 2 Вставьте батарейку-таблетку отметкой (+) вверх и установите держатель батарейки на место.



- При разрядке батарейки-таблетки замените ее новой батарейкой (номер детали: CR2025). Обычно батарейки хватает приблизительно на 1 год, но это зависит от частоты использования камеры.

■ Диапазон использования пульта дистанционного управления

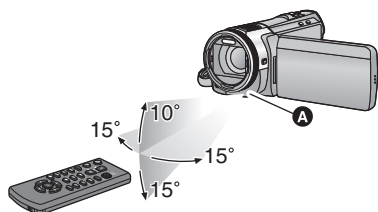

А Датчик дистанционного управления

Расстояние: в пределах приближ. 5 м
Угол: приблизительно 10° вверх и 15° вниз, влево и вправо

- Пульт дистанционного управления предназначен для использования в помещениях. При работе на улице или в условиях яркого освещения устройство может функционировать неправильно даже в диапазоне использования.

Пользование кнопками направления/кнопкой ОК

1 Нажмите кнопку направления.

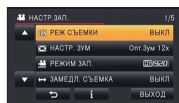

- Выбранный элемент станет желтым.

2 Выберите элемент с помощью кнопки направления.

3 Подтвердите выбор, нажав кнопку ОК.



- Можно управлять выбором/подтверждением значков операций, отображения пиктограмм и т. д.
- Любым местом, к которому можно прикоснуться пальцем, можно управлять при помощи пульта дистанционного управления. (За исключением некоторых функций)

Использование масштабирования

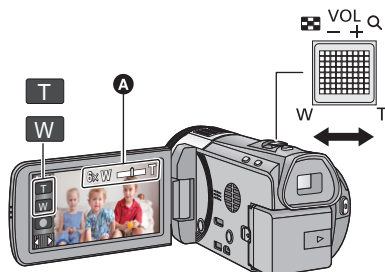

Рычажок трансфокатора/Значок кнопки масштабирования

Сторона Т:
Крупный план (приближение)
Сторона W:
Широкоугольная съемка (удаление)

А Панель масштабирования

- Максимальный коэффициент для записи видеороликов задается в меню [НАСТР. ЗУМ]. (→ 58)
- Также можно выполнить масштабирование, просто коснувшись монитора ЖКД. (Сенсорное масштабирование: → 48)

■ О панели масштабирования

Панель масштабирования отображается при использовании операции масштабирования.

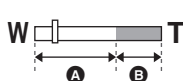

- А Оптическое увеличение
- В Режим съемки фильма: i.Zoom/Цифровое увеличение (синий)
Режим фотосъемки: Дополнительное оптическое увеличение (синий)

■ О скорости изменения масштаба

Скорость увеличения будет выше в следующем порядке: рычажок трансфокатора/ кольцо трансфокатора, значок кнопки трансфокатора/кнопка трансфокатора на пульте дистанционного управления, масштабирование касанием.

- Скорость увеличения меняется в зависимости от амплитуды движения рычажка трансфокатора или от скорости вращения кольца.
- Операция масштабирования с использованием значка кнопки трансфокатора, кнопки трансфокатора на пульте дистанционного управления или масштабирования касанием выполняется на постоянной скорости.

* HC-X810/HC-X800 не оснащена кольцом трансфокатора и копкой масштабирования на пульте дистанционного управления.

Кольцо трансфокатора [HC-X900/HC-X900M]



Операции масштабирования можно осуществлять с помощью многофункционального кольца ручного управления.

Выполните масштабирование, поворачивая кольцо.



Сторона А: близкая съемка (изображение крупным планом)
Сторона В: широкоугольная съемка (уменьшение масштаба)

Коэффициент масштабирования в режиме записи стоп-кадров



В режиме записи изображений коэффициент масштабирования можно увеличить до 25× без ухудшения качества изображения. (Дополнительное оптическое увеличение)

• Коэффициент дополнительного оптического увеличения изменяется в зависимости от настройки [РАЗМ ИЗОБР] и [ФОРМАТ]. (→ 70, 71)

- Если вы уберете палец с рычага изменения фокусного расстояния во время работы трансфокатора, может записаться звук его работы. Переместите бесшумно рычаг изменения фокусного расстояния в исходное положение.
- При максимальном увеличении фокусировка на объектах происходит на расстоянии приблизительно 1,2 м или более.
- Когда кратковременное увеличение составит 1×, данное устройство может сфокусироваться на объекте примерно на расстоянии 3,5 см от объектива.

Дополнительно (Запись)



Функция стабилизатора изображения

Использование стабилизатора изображения позволяет снизить влияние колебаний камеры при съемке.

Данная камера оборудована гибридным оптическим стабилизатором изображения.

Гибридный оптический стабилизатор изображения – это гибридный оптического и электрического стабилизаторов.

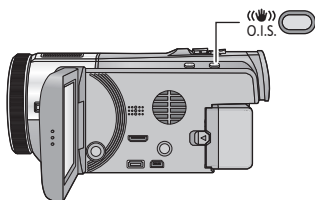

Кнопка оптического стабилизатора изображения

Нажмите эту кнопку, чтобы включить или выключить оптический стабилизатор изображения.

(Режим съемки фильма)

☞ / ☞ → ☞ (настройка отменена)

- При [ГИБРИДНЫЙ О.И.С.] в состоянии [ВКЛ] на экран выводится ☞, при [ВЫКЛ] – ☞.
- При съемке со штатива в режиме видеозаписи рекомендуется отключать стабилизатор изображения.

(Режим записи стоп-кадров)

☞₁ / ☞₂ → ☞ (настройка отменена)

- Если для [ОПТ.СТАБ.(О.И.С.)] установлен режим [РЕЖИМ1], на экран выводится ☞₁.
Если для [ОПТ.СТАБ.(О.И.С.)] установлен режим [РЕЖИМ2], на экран выводится ☞₂.

■ Изменение режима стабилизатора изображения

(Режим съемки фильма)

[MENU] : [НАСТР.ЗАП.] → [ГИБРИДНЫЙ O.I.S.] → [ВКЛ] или [ВЫКЛ]

Установка режима [ВКЛ] стабилизатора еще больше улучшает стабилизацию изображения при съемке на ходу или когда снимается удаленный объект при большом увеличении.

- Установка по умолчанию для этой функции - [ВКЛ].

(Режим записи стоп-кадров)

[MENU] : [НАСТР.ЗАП.] → [ОПТ.СТАБ.(O.I.S.)] → [РЕЖИМ1] или [РЕЖИМ2]

[РЕЖИМ1]: Функция работает постоянно.

[РЕЖИМ2]: Функция работает во время нажатия кнопки  .
Рекомендуется производить съемку себя или съемку со штативом в режиме записи стоп-кадров.

- Подробную информацию о фиксаторе оптического стабилизатора изображения см. на стр. 50.

Дополнительно (Запись)



Запись 1080/50p

Это режим записи, при котором запись производится с характеристиками 1080/50p (1920×1080/50 прогрессивная развертка), что является наивысшим значением качества, доступным на данном устройстве.

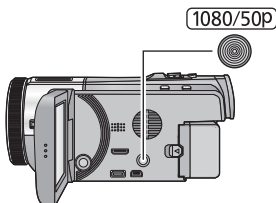

1080/50p кнопка

Для включения режима записи 1080/50p, нажмите и удерживайте кнопку, пока не отобразится **1080/50p** .

- Для возврата в режим нормальной записи, нажмите и удерживайте кнопку, пока не исчезнет **1080/50p** .

Возможна установка из меню.

[MENU] : [НАСТР.ЗАП.] → [РЕЖИМ ЗАП.] → [1080/50p]

- Смотрите на странице 164 информацию о максимальном времени записи.

Запись с помощью сенсорных кнопок

Запись можно производить с помощью обычных функций, выбирая их на сенсорном экране.

- 1 Для отображения сенсорных кнопок функций нажмите ◀ (влево)/▶ (вправо) кнопки  сенсорного меню. (→ 20)**







- 2 Прикоснитесь к значку сенсорного экрана.**

(например, AF/AE со слежением)

- Для отмены еще раз прикоснитесь к значку сенсорного экрана. (Фиксатор оптического стабилизатора изображения отменяется после снятия пальца с сенсорного экрана .)



Сенсорные кнопки

	Масштабирование касанием
	AF/AE со слежением
	Фиксация оптического стабилизатора изображения*1
	Сенсорный затвор*2

*1 Только в режиме видеозаписи

*2 Только в режиме записи стоп-кадров.

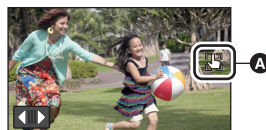

- Значок отображается в положении **A** при выборе значка сенсорного экрана.



Масштабирование касанием



Коснувшись сенсорной панели масштаба можно изменить масштаб изображения.

- Кнопки регулировки масштабирования полезны для точной настройки степени масштабирования.

- 1 Прикоснитесь к .**

- Появляется сенсорная панель масштабирования.



- 2 Нажмите и удерживайте ползунок сенсорной панели масштаба.**

- Можно изменить масштаб, коснувшись соответствующего места на сенсорной панели масштаба.
- Для увеличения масштаба нажмите T, а для уменьшения — W.
- Изменить масштаб можно также перемещая ползунок панели масштаба к T или W, удерживая его нажатым.

- B** Сенсорная панель масштабирования
- C** Обозначение кратковременного увеличения

- Подробную информацию о скорости масштабирования см. на стр. 45.



Существует возможность задания фокусировки и экспозиции для объекта, указанного на сенсорном экране.

Фокусировка и экспозиция будут автоматически сопровождать объект даже при его перемещении. (Динамическое сопровождение)

1 Прикоснитесь к .



- При установке [ОПРЕД. ЛИЦА] (→ 61) в положение [ВКЛ] и обнаружении камерой зарегистрированного лица, целевой объект автоматически фиксируется.

2 Прикоснитесь к объекту и выполните захват сопровождаемого объекта.

- При прикосновении к голове объекта съемки рамка указателя на изображении головы блокируется (выполняется захват), и начинается сопровождение.



- При необходимости в изменении объекта сопровождения повторно прикоснитесь к подлежащему замене объекту.

- При выбранном интеллектуальном автоматическом режиме устанавливается настройка  (обычный), и осуществляется слежение за объектом, которого коснулись. Устанавливается выбор  (портрет), когда целевая рамка фиксируется на лице. (Он может переключиться на  (обычный) даже если целевая рамка зафиксирована на лице при свете прожектора или на темной сцене.)

A Целевая рамка

3 Запустите запись.

■ Целевая рамка



- При неудачной фиксации цели целевая рамка мигает красным и затем исчезает. Коснитесь части характеристики (свойства и т. д.) на объекте, чтобы зафиксироваться на нем снова.
 - При нажатии наполовину кнопки  в режиме записи стоп-кадров фокусировка выполняется на зафиксированном объекте. При выполненной фокусировке целевая рамка становится зеленой, и цель изменить нельзя.
-
- Данную функцию невозможно использовать в ручном режиме. Когда ручной режим установлен в режим записи фотоснимков, его можно использовать только с некоторыми настройками в режиме сцены.
 - Возможно слежение за другими объектами или невыполнение фиксации целевого объекта в зависимости от условий записи, среди которых могут быть, например, следующие.
 - При слишком больших либо слишком малых размерах объекта
 - При цвете объекта, близком к цвету фона
 - При затемнении сцены
 - Если цель заблокирована в режиме записи стоп-кадров, экран может стать темным либо может включиться вспомогательная лампа автофокусировки. (→ 73)
 - AF/AE со слежением отменяется в следующих случаях.
 - При изменении режима
 - При отключении питания
 - При включении режима сцены
 - Переключитесь на интеллектуальный автоматический режим/ручной режим
 - При переключении на съемку автопортрета



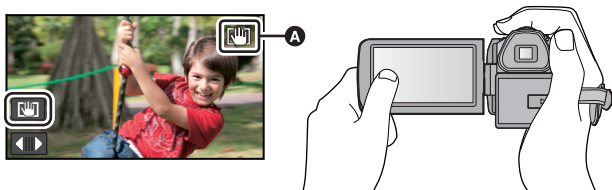

Фиксация оптического стабилизатора изображения

В режиме видеозаписи можно еще больше усилить оптическую стабилизацию изображения, нажав и удерживая значок . Это дополнительно подавляет влияние колебаний камеры при съемке с увеличением.



- 1 Нажмите на кнопку оптического стабилизатора изображения для его включения.
- 2 Прикоснитесь и удерживайте .
 - Значок отображается в **A** во время нажатия и удерживания .
 - Фиксация оптического стабилизатора изображения прекращается, когда палец убирается со значка.

■ Чтобы прекратить отображение

При использовании настройки по умолчанию отображение  не прекращается даже при отсутствии операций в течение заданного периода времени. Чтобы прекратить отображение , измените настройку [Фикс. O.I.S. на дисплее].

МЕНЮ : [НАСТРОЙКИ] → [Фикс. O.I.S. на дисплее] → требуемая установка

[ВКЛ]: Постоянное отображение.

[ВЫКЛ]: При отсутствии касаний отображение значков прекращается после 5 секунд.

- При сильном сотрясении стабилизация может оказаться невозможной.
- Для съемки в быстром движении снимите фиксацию оптического стабилизатора изображения.



Сенсорный затвор

Фотоснимок можно записать с выполнением фокусировки на объекте, прикоснувшись к нему.

- 1 Прикоснитесь к .
 - 2 Прикоснитесь к объекту.
- Нажатая позиция отобразится в зоне фокуса, и запишется неподвижное изображение.



- В зависимости от условий записи либо распознавания положения касания может оказаться невозможной запись желаемого изображения.
- Не работает для съемки автопортрета.

Назначение значков функций при записи

Выберите значок функций для добавления различных эффектов к записанным изображениям.

1 Для отображения значков управления нажмите ◀ (влево)/▶ (вправо) кнопки  сенсорного меню. (→ 20)

2 Прикоснитесь к значку операции.





(например, PRE-REC)

- Выберите значок операции повторно для отмены функции.
- Информацию об отмене следующих функций см. на соответствующих страницах.
 - Съемка улыбки (→ 53)
 - Встроенная вспышка (→ 54)
 - Автоспуск (→ 55)
 - Контрольные линии (→ 56)
- Значок отображается в **A** при установке значка функции. (Значки PRE-REC или автоматического таймера отображаются в **B**.)



Значки функций

	Затемнение* ¹
	Интеллектуальное управление контрастом* ¹
	PRE-REC* ¹
	Съемка улыбки* ¹
	Встроенная вспышка* ²
	Уменьшение эффекта "красных глаз"* ²
	Автоспуск* ²
	Интеллектуальное управление экспозицией* ²

	Компенсация переотраженного света
	Телемакросъемка
	Контрольные линии
	Ночная съемка в цвете* ¹
[HC-X900]/[HC-X900M]	
	Регулировка громкости наушников/ Регулировка уровня микрофона* ³

*¹ Не отображается в режиме записи стоп-кадров.

*² Не отображается в режиме записи видео.

*³ Отображается только при подключении наушников к разъему выхода наушников. При установке [УРОВ. МИКР.] (→ 67) в любое положение, кроме [АВТО], в качестве значка управления отображается  и возможно регулирование входного уровня микрофона.

- Можно изменить значки управления, отображаемые в сенсорном меню. ([ВЫБОР УПР. ЗНАЧКОВ]: → 38)
- В случае выключения камеры или изменения режима на  функции PRE-REC, компенсации контрового света, цветного ночного видения и телемакросъемки отменяются.
- Функция фейдера отменяется с выключением камеры.
- Возможна установка из меню.
(Кроме регулирования громкости наушников)



Затемнение



Когда вы начинаете съемку, постепенно появляется изображение/аудио. (Съемка “из затемнения”)

В случае приостановки съемки изображение/звук исчезают постепенно. (Съемка “в затемнение”)

- При остановке записи настройка фейдера отключается.

■ Для выбора цвета в фейдере

MENU : [НАСТР.ЗАП.] → [УГАС. ЦВЕТ.] →
[БЕЛЫЙ] или [ЧЕРНЫЙ]

(Съемка “из затемнения”)



(Съемка “в затемнение”)



- Пиктограммы кадров, записанных с использованием функции фейдера становятся черными (или белыми).



Интеллектуальное управление контрастом



Данная функция позволяет повысить яркость находящихся в тени и трудноразличимых элементов и в то же время подавляет насыщение белым цветом ярких элементов. И яркие, и темные части могут быть записаны четко.

- При наличии чрезвычайно темных или ярких участков или недостаточной яркости эффект может быть не очевиден.



PRE-REC

Позволяет не пропустить момент снимка.



Запись изображения и звука начинается приблизительно за 3 секунды до нажатия кнопки начала/остановки записи.

- На экране отображается **PRE-REC**

- Заранее направьте камеру на объект съемки.

- Звуковой сигнал отсутствует.

- PRE-REC отменяется в следующих случаях.

- В случае изменения режима

- [HC-X900]/[HC-X810]/[HC-X800]

- При извлечении карты SD

- **HC-X900M**

Если карта SD извлекается, когда [ВЫБОР НОСИТ.] установлен на [ВИДЕО/КАРТА SD]

- Если коснуться **MENU** или **Q. MENU**

- При нажатии кнопки 1080/50p

- При выключении камеры

- При начале записи

- По истечении 3 часов

- После установки PRE-REC, если запись начинается менее чем через 3 секунды, видеокадры, снятые за 3 секунды до нажатия пуска/остановки записи, записаны не будут.
- Изображения, отображаемые на дисплее пиктограмм во время воспроизведения, отличаются от видеозаписей, отображаемых в начале воспроизведения.



Съемка улыбки



При обнаружении улыбающегося лица во время видеозаписи камера автоматически записывает стоп-кадр.

Значок изменяется при каждом прикосновении.

([ВКЛ]) → ((РАСПОЗН.ЛИЦ)) → [ВЫКЛ]



Камера записывает стоп-кадр при обнаружении улыбающегося лица.



Стоп-кадры записываются только в случае, если обнаружено лицо человека, зарегистрированного с использованием распознавания лиц (→ 61).



[ВЫКЛ]: Отмена настройки.



- Во время записи кадров с улыбкой обнаруженное улыбающееся лицо окружается зеленой рамкой, а / красные.
 - Съемка улыбки не действует в следующих случаях. (всплывает значок /)
 - HC-X900 / HC-X810 / HC-X800
Когда карта SD не вставлена
 - HC-X900M
В случае установки на [ВЫБОР НОСИТ.] в [СНИМОК/КАРТА SD], если не вставлена карта SD
 - При установке фокусирования вручную
 - При использовании записи с интервалом
 - При установке [ОПРЕД. ЛИЦА] на [ВЫКЛ] или если никто не зарегистрирован (только в ((РАСПОЗН.ЛИЦ)))
-
- Возможность распознавания лица зависит от условий (типа улыбки, колебаний камеры и т.п.).
 - Количество записываемых пикселей составляет 14.7M (5120×2880), 8.3M (3840×2160) или 2.1M (1920×1080). (→ 71)
 - Если стоп-кадры, записанные со срабатыванием затвора во время улыбки, отображаются как пиктограммы, появляется значок .
 - Если функция сопровождения AF/AE захватывает лицо человека, фотоснимки записываются только тогда, когда человек улыбается. Если функция съемки улыбки установлена в ((РАСПОЗН.ЛИЦ)), фотоснимок будет записан только тогда, когда обнаруженный с помощью распознавания лиц [ОПРЕД. ЛИЦА] объект будет зафиксирован как целевой.

Встроенная вспышка



При нажатии кнопки  включается вспышка и записывается изображение. Используйте встроенную вспышку для записи фотоснимков в темных условиях. Значок изменяется при каждом прикосновении.

 ([ВКЛ]) →  А ([АВТО]) →  ([ВЫКЛ])

- Устройство автоматически определяет необходимость во вспышке путем анализа окружающей яркости, даже если вспышка отключена . (Если определяется необходимость вспышки, значок  засвечивается красным.)



■ Для настройки яркости вспышки

 : [ФОТО] → [УР ВСПЫШКИ] → требуемая установка

 +]: Большая яркость

 ± 0]: Обычный

 -]: Меньшая яркость

- Присоединенная бленда может закрывать свет вспышки.
- Не используйте вспышку при прикрепленном комплекте фильтров (поставляется отдельно) или установленном преобразовательном объективе (поставляется отдельно).
- Если индикатор  и т. д. мигает при нажатии кнопки  наполовину, вспышка не активирована.
- Обеспечиваемая дальность действия вспышки составляет приibl. от 1 м до 2,5 м в условиях недостаточной освещенности.
- При использовании вспышки устанавливается скорость затвора 1/500 или более медленная.

Уменьшение эффекта “красных глаз”



Снижается эффект красных глаз при срабатывании вспышки.

- Вспышка срабатывает дважды.
- Эффект красных глаз чаще возникает при определенных условиях записи, у одних людей он сильнее, чем у других.
- При обнаружении лиц в интеллектуальном автоматическом режиме включается уменьшение эффекта красных глаз.



Автоспуск



Данная функция предназначена для фотосъемки с использованием таймера.

Значок изменяется при каждом прикосновении.

☺10 (Запись через 10 секунд) → ☺2 (Запись через 2 секунды) → настройка отменена

- При нажатии кнопки записывается стоп-кадр после отображения ☺10 или ☺2 и мигания индикатора записи в течение установленного времени. После записи автоспуск отключается.
- Если в режиме автофокусировки кнопка нажата наполовину, а затем до конца, объектив фокусируется на объекте при нажатии кнопки наполовину. Если нажать кнопку сразу до конца, объектив сфокусируется на объекте непосредственно перед записью.

Для остановки таймера во время его работы

Прикоснитесь к [ОТМЕНА].

-
- Установка автоспуска на ☺2 - удобный способ избежать тряски изображения, когда нажата кнопка при использовании штатива и т.д.
 - **HC-X900 / HC-X900M**
Автоспуск можно остановить на полпути, нажав MENU на дистанционном управлении.



Интеллектуальное управление экспозицией



Повышает яркость затемненных участков для получения четкого записываемого изображения.

-
- При наличии чрезвычайно темных участков или недостаточной яркости эффект может быть не очевиден.



Компенсация переотраженного света



Данная функция позволяет увеличить яркость изображения для предотвращения затемнения объекта, освещенного сзади.



Телемакросъемка



При съемке объекта крупным планом с затенением фона возможно получение еще более впечатляющих снимков.

- Камера может фокусироваться на объекте, находящемся на расстоянии примерно 95 см.
 - Если для режима телемакросъемки задано увеличение масштаба менее 12×, оно автоматически становится равным 12×.
-
- При коэффициенте масштабирования менее than 12× выполняется автоматический выход из функции телемакросъемки.



Контрольные линии



Можно проверить, является ли ровным изображение во время записи или воспроизведения видео и фотоснимков. Функция также может использоваться для оценки гармоничности композиции.

Значок изменяется при каждом прикосновении.

→ → → Настройка отменена

- Возможна установка из быстрого меню. (→ 33)
- Контрольные линии не появляются на изображении, снимаемом в текущий момент.

■ Отображение контрольных линий при воспроизведении

- Измените режим на и прикоснитесь к пиктограмме выбора режима воспроизведения. Затем выберите сцену AVCHD или установите [iFrame] или [MP4]. (→ 30)

: [НАСТР ВИДЕО] → [КОНТР.ЛИНИИ] → требуемая установка

- Для отмены функции контрольных линий во время воспроизведения установите [ВЫКЛ].
- Это невозможно сделать в режиме воспроизведения стоп-кадра.

- Если в случае отображения контрольных линий при записи или воспроизведении 3D-изображений чувствуется утомление и дискомфорт:
 - Отмените параметр контрольных линий
 - /
 Установите [Отображение 2D/3D] (→ 82, 112) на [2D]



Ночная съемка в цвете



Данная функция позволяет записывать цветные изображения в условиях очень низкой освещенности. (Минимальная требуемая освещенность: прибл. 1 лк)

- Записанный кадр выглядит так, как будто отсутствуют рамки.
- При установке в ярком месте экран может поблкнуть на короткий промежуток времени.
- Возможно появление на снимке ярких точек, которые в обычных условиях не видны, что не является неисправностью.
- Рекомендуется использование штатива.
- В условиях слабого освещения автоматическая фокусировка может выполняться несколько медленнее. Это нормально.

/



Регулировка громкости наушников



Регулировка громкости наушников во время записи.

- ▶: Увеличение громкости
- ◀: Уменьшение громкости
- Фактическая записываемая громкость не изменяется.















Функции записи меню

[РЕЖ СЪЕМКИ]



Когда вы снимаете изображения в различных ситуациях, этот режим автоматически устанавливает оптимальную скорость затвора и диафрагму.

[MENU] : [НАСТР.ЗАП.] → [РЕЖ СЪЕМКИ] → требуемая установка

[ВЫКЛ]:	Отмена настройки
 Спорт:	Для уменьшения дрожания при съемке динамичных сцен при медленном воспроизведении и паузы при воспроизведении
 Портрет:	Для выделения людей на фоне
 Мягкий оттенок кожи:	В этом режиме телесные цвета становятся мягче для более привлекательного вида.
 Прожектор:	Улучшенное качество изображения при ярком освещении объекта
 Снег:	Улучшенное качество изображения при съемке в заснеженных местах
 Пляж:	Подчеркивание синего цвета моря или неба
 Закат:	Подчеркивание красного цвета восхода или заката
 Пейзаж:	Для пространственного пейзажа
 Фейерверк:	Съемка фейерверков на фоне ночного неба с получением прекрасных результатов
 Ночной пейзаж:	Позволяет красиво снимать вечерний или ночной пейзаж.
 Слабая освещенность:	Для сцен с недостаточной освещенностью, например сумерек (Только в режиме видеозаписи)
 Ночной портрет:	Для получения ярких снимков человека и фона. (Только в режиме записи стоп-кадров)

- **(Спорт/Портрет/Мягкий оттенок кожи/Прожектор/Снег/Пляж/Закат/Пейзаж)**
 - Скорость затвора в режиме записи стоп-кадров 1/6 или больше.
- **(Закат/Слабая освещенность)**
 - Скорость затвора в режиме видеозаписи составляет 1/25 или больше.
- **(Закат/Пейзаж/Фейерверк/Ночной пейзаж)**
 - При съемке объекта с близкого расстояния изображение может получиться размытым.
- **(Спорт)**
 - Во время обычного воспроизведения движение изображения может не быть гладким.
 - Цветность и экранная яркость могут изменяться при комнатном освещении.
 - Если яркость недостаточна, режим спортивной съемки не работает. Дисплей  мигает.
- **(Портрет)**
 - Цветность и экранная яркость могут изменяться при комнатном освещении.

- **(Мягкий оттенок кожи)**
 - Если фон или другие предметы в кадре имеют цвет, близкий к телесному цвету, они также будут сглажены.
 - Если яркость недостаточна, эффект будет не таким очевидным.
 - При съемке человека на расстоянии возможна нечеткая запись лица. В этом случае отмените режим смягчения телесного цвета или увеличьте масштаб изображения лица (близкая съемка) для записи.
- **(Фейерверк)**
 - Скорость затвора равна 1/25.
 - В случае записи при ярком освещении снимаемое изображение может быть блеклым.
- **(Ночной пейзаж/Ночной портрет)**
 - Скорость затвора в режиме записи стоп-кадров 1/2 или больше.
 - Рекомендуется использовать штатив.
- **(Ночной портрет)**
 - Вспышка установлена на [ВКЛ].

[НАСТР. ЗУМ]



Установите максимальный коэффициент масштабирования для режима видеосъемки.

 : [НАСТР.ЗАП.] → [НАСТР. ЗУМ] → **требуемая установка**

[Опт.Зум 12×]:	Только оптическое увеличение (До 12×)
[i.Zoom 23×]:	Данная функция масштабирования позволяет сохранять качество изображения высокой четкости. (До 23×)
[Циф.Зум 30×]:	Цифровое увеличение (До 30×)
[Циф.Зум 700×]:	Цифровое увеличение (До 700×)

- Чем больше кратковременное цифровое увеличение, тем хуже качество изображения.
- Данная функция не может использоваться в режиме записи стоп-кадров.

[РЕЖИМ ЗАП.]



Переключите качество изображения и формат видео, подлежащего записи.

[MENU] : [НАСТР.ЗАП.] → [РЕЖИМ ЗАП.] → требуемая установка

- Возможна установка из быстрого меню. (→ 33)

[НА]/[HG]/[HX]/[HE]*¹:	Установите режим записи в 1080/50i.
[1080/50p]*²:	Установите режим записи в 1080/50p.
[iFrame]*³:	Установите режим записи в iFrame.
[AVCHD 3D]*⁴:	Установите формат записи на формат AVCHD 3D, который позволяет записывать 3D-изображение качества Full HD.
[Sbs 3D]*⁴:	Установите формат записи на формат горизонтальной стереопары (2 двухэкранная структура), позволяющий записывать 3D-изображение.

*¹ Качество записи будет выше чем [НА], [HG], [HX] и [HE].

*² Запись может выполняться с наивысшим качеством, доступным для данного устройства.

*³ iFrame — это формат для Mac (iMovie'11). Он рекомендуется при использовании Mac.

*⁴ Отображается, только если прикреплен 3D-объектив (поставляется отдельно).

• Время записи с использованием аккумулятора (→ 12)

- Установка по умолчанию для этой функции — это режим [HG].
- Смотрите на странице 164 информацию о приблизительном времени записи.
- Когда камера много передвигается или быстро перемещается, или когда снимается быстродвижущийся объект (особенно при записи в режиме [HE]), при воспроизведении может появляться мозаичный шум.

[ЗАМЕДЛ. СЪЕМКА]



Сцена с медленным перемещением в течение длительного времени записывается по кадрам с определенным интервалом как короткое видеоизображение.

Кадры записываются с установленным интервалом записи.

25 кадра образуют видео продолжительностью 1 секунду.

- Установите [НАСТР. ЗУМ] на [Опт.Зум 12×]. (→ 58)
- Смените [РЕЖИМ ЗАП.] на [НА], [HG], [HX] или [HE].

[MENU] : [НАСТР.ЗАП.] → [ЗАМЕДЛ. СЪЕМКА] → требуемая установка

[ВЫКЛ]:

Отмена настройки.

[1 СЕК]/[10 СЕК]/[30 СЕК]/[1 МИНУТА]/[2 МИНУТЫ]:

Измените интервал записи.

- Переключитесь в ручной режим при установке записи с интервалом.
- На экране отображается
- После съемки установка записи с интервалом отменяется.
- Звук не может быть записан.

Пример установки	Время установки (интервал записи)	Время записи	Записанное время
Закат	1 сек.	Приблизительно 1 ч	Приблизительно 2 мин.
Расплавание	30 сек.	Приблизительно 3 ч	Приблизительно 12 сек.

- Максимальное время записи составляет 12 часов.

- Запись стоп-кадров использовать нельзя.
- Режим записи нельзя использовать при установленной записи с интервалом.
- При отключении питания или изменении режима на  данная функция отключается.
- Кратчайшее время видеозаписи составляет 1 секунду.
- Баланс цвета и фокус могут не настраиваться автоматически: это зависит от источников света или сцен. В таком случае настройте эти параметры вручную. (→ 76, 78)

[DIGITAL CINEMA]



Используйте эту функцию для записи яркого цветного изображения, подобно изображению в кинофильме.

- Переключение в ручной режим. (→ 74)
- Установите [НАСТР. ЗУМ] на [Опт.Зум 12×]. (→ 58)
- Смените [РЕЖИМ ЗАП.] на [НА] или [HG]. (→ 59)

 : [НАСТР.ЗАП.] → [DIGITAL CINEMA] → [ВКЛ]

- Изображения могут не выглядеть гладкими.

HC-X900M



[НЕПРЕРЫВН.ЗАП.]



Возможна непрерывная запись видео на карту SD при отсутствии свободного места на встроенной памяти. (Данная функция обеспечивает только запись на карту SD из встроенной памяти.)

- Установите [ВЫБОР НОСИТ.] на [ВСТР.ПАМЯТЬ]
- Смените [РЕЖИМ ЗАП.] на [НА], [HG], [HX], [HE] или [1080/50p] (→ 59)
- Вставьте карту SD.

 : [НАСТР.ЗАП.] → [НЕПРЕРЫВН.ЗАП.] → [ВКЛ]

-  отображается на экране.  исчезнет, когда место во встроенной памяти закончится и начнется запись на карту SD.
- Запись с задержкой можно выполнить только один раз.
- Соедините сцены, записанные с задержкой, с помощью [СОЕД.СЦЕН НЕПР.ЗАПИСИ] на карте SD. (→ 102, 117)
- После выполнения [СОЕД.СЦЕН НЕПР.ЗАПИСИ] можно снова использовать функцию записи с задержкой. При установке [НЕПРЕРЫВН.ЗАП.] на [ВКЛ] без выполнения [СОЕД.СЦЕН НЕПР.ЗАПИСИ] отображается сообщение. Можно выполнить запись с задержкой, коснувшись [ДА], но после этого нельзя выполнить [СОЕД.СЦЕН НЕПР.ЗАПИСИ].

- После записи с задержкой стоп-кадры записываются на карту SD.
-  отображается на экране пиктограмм во время воспроизведения сцены, записанной с задержкой на встроенную память.

[ОПРЕД. ЛИЦА]



Распознавание лиц — это функция поиска лиц, которые напоминают уже зарегистрированные лица, при этом для таких лиц автоматически устанавливается наибольший приоритет фокусировки и экспозиции. Эта функция позволяет сохранять фокусировку на лицах любимых даже если последние расположены на заднем плане или в конце на групповой фотографии.

 : [НАСТР.ЗАП.] → [ОПРЕД. ЛИЦА] → требуемая установка

[ВКЛ]: Функция распознавания лиц доступна

[ВЫКЛ]: Отмена настройки

[УСТАН]: Регистрация/редактирование/отмена при распознавании лиц

■ Регистрация лица для распознавания лиц

 : [НАСТР.ЗАП.] → [ОПРЕД. ЛИЦА] → [УСТАН] → [ПАМЯТЬ]

- Можно зарегистрировать не более 6 человек.

1 Совместите лицо человека с контрольными линиями.

- Выполните снимок лица человека спереди, убедившись, что волосы не закрывают контуры лица, глаза или брови.

2 Коснитесь [ЗАП.] или нажмите до конца кнопку .

- Прикоснитесь к [ВВОД].
- При некоторых условиях запись регистрация лица может оказаться невозможной. В таком случае попробуйте выполнить запись лица снова.

3 Ввод имени человека.

- Коснитесь значка ввода текста в центре экрана и введите имя.
- После введения имени коснитесь [Ввод].

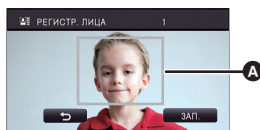

A Контрольная рамка



B Значок ввода текста

Ввод текста

- Символы можно удобно вводить без перемещения курсора, когда параметр [Авто позиц. курсора] установлен на [ВКЛ]. (→ 40)

Пиктограмма	Описание работы
[A] и т. д.	Ввод символа.
◀ / ▶	Перемещает курсор влево или вправо.
[A/a]	Переключение между [A]/[a] (алфавит) и [&/1] (символы/цифры).
␣	Ввод пробела.
[Удал.]	Удаление символа. Удаление предыдущего символа, если курсор находится на месте пробела.
[Ввод]	Завершение ввода текста.

- Можно ввести максимум 9 символов.

4 Коснитесь [ВВОД] для завершения регистрации.

- Прикоснитесь к [ВЫХ.].

■ Изменении информации о зарегистрированном человеке

1 Выберите меню.

MENU : [НАСТР.ЗАП.] → [ОПРЕД. ЛИЦА] → [УСТАН] → [РЕДАКТИРОВАНИЕ]

2 Чтобы ввести значение настройки, прикоснитесь к требуемому элементу.

- Можно зарегистрировать до 3 снимков лица. Для регистрации дополнительных снимков или изменения/удаления зарегистрированных снимков лиц коснитесь  или снимка лица.
- Если зарегистрировать несколько снимков лица одного и того же человека (можно зарегистрировать до 3 снимков лица), каждый с различным выражением лица или различным фоном, скорее всего распознавание лица будет успешным.

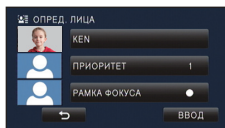

Изменить имя:

Коснитесь части, отображающей зарегистрированное имя, и измените имя.

[ПРИОРИТЕТ]:

Фокусировка и экспозиция будут установлены в приоритетном порядке в соответствии с порядком регистрации, заданным от первого лица. Целевой объект будет зафиксирован в соответствии с порядком регистрации, заданным от первого лица, когда включено слежение AF/AE.

- Чтобы поменять порядок регистрации, выделите того, чье место намерены поменять.

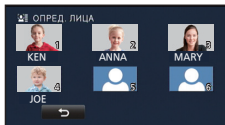

[РАМКА ФОКУСА]:

Изменяет значок индикации фокусировки (→ 26), который появляется во время записи стоп-кадров. (Отображается только при использовании распознавания лиц.)

- Коснитесь значка, который необходимо отобразить.

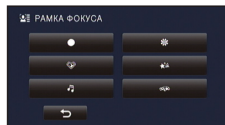

3 Прикоснитесь к [ВВОД].

■ Отмена регистрации человека

1 Выберите меню.

[МЕНЮ] : [НАСТР.ЗАП.] → [ОПРЕД. ЛИЦА] → [УСТАН] → [УДАЛЕНИЕ] или [УДАЛИТЬ ВСЕ]

- При касании [УДАЛИТЬ ВСЕ] отменяется регистрация всех людей.
- 2 (При выборе [УДАЛЕНИЕ])
Прикоснитесь к человеку, регистрацию которого нужно отменить.
- При касании осуществляется выбор человека, и отображается . Для отмены выбора человека коснитесь еще раз.
- Прикоснитесь к [ВВОД].

- Поскольку при распознавании лиц осуществляется поиск лиц, похожих на зарегистрированные, нет гарантии точного распознавания.
- Может оказаться невозможным правильно распознать зарегистрированного человека ввиду разных выражений лица и разного окружения.
- Повторно выполните регистрацию, если функция распознавания работает нестабильно, например при изменении черт лица с возрастом.

[ОТОБРАЖЕНИЕ ИМЕНИ]



При обнаружении зарегистрированного человека с помощью распознавания лиц во время записи отображается имя зарегистрированного лица.

[МЕНЮ] : [НАСТР.ЗАП.] → [ОТОБРАЖЕНИЕ ИМЕНИ] → требуемый номер

[3]/[2]/[1]/[ВЫКЛ]

- Отображаемое имя исчезнет через некоторое время.
- Отображается в соответствии с порядком регистрации, заданным от первого лица.
- Данная функция не отображается во время записи собственного изображения или в режиме воспроизведения.

[РАМКИ ЛИЦ]



Распознанные лица выделяются рамками.

[МЕНЮ] : [НАСТР.ЗАП.] → [РАМКИ ЛИЦ] → требуемая установка

[ОСНОВН.]:

Отображается только рамка лица, имеющая более высокий приоритет.

[ВСЕ]:

Отображаются все рамки распознанных лиц.

[ВЫКЛ]:

Отмена настройки.



- Указывается до 15 рамок. Более крупные лица и лица, расположенные ближе к центру экрана, имеют более высокий приоритет по сравнению с остальными. При установке [ОПРЕД. ЛИЦА] на [ВКЛ] зарегистрированные лица имеют более высокий приоритет.

■ Рамка лица, имеющая более высокий приоритет

Приоритетные лица отображаются в оранжевом обрамлении. Фокусировка и настройка яркости выполняются по рамке приоритетного лица.

- Распознавание лиц и выделение их рамкой осуществляется только в режиме портретной съемки, в интеллектуальном автоматическом режиме.
- Белая рамка предназначена только для распознавания лица.
- Фокусировка будет установлена по рамке лица, имеющей более высокий приоритет, если кнопка  нажат наполовину при записи фотоснимков. При установке фокусировки рамка лица, имеющая более высокий приоритет, становится зеленой.

[АВТ.ЗАМЕД.СЪЕМКА (2D)]

Можно выполнять яркие снимки даже в местах с недостаточной освещенностью, уменьшая скорость затвора.

- **Переключение в ручной режим. (→ 74)**

 : [НАСТР.ЗАП.] → [АВТ.ЗАМЕД.СЪЕМКА (2D)] → [ВКЛ]

- Задана скорость затвора 1/25 или более, в зависимости от яркости окружающего освещения.
- Эта функция не может использоваться с 3D Объективом (поставляется отдельно).
- Данная функция не может использоваться в режиме записи стоп-кадров.
- Если скорость затвора становится 1/25, экран может выглядеть так, как будто кадры пропущены, могут также появиться остаточные изображения.

[АВТ.ЗАМЕД.СЪЕМКА (3D)]

Эта функция автоматического уменьшения скорости затвора используется только с 3D Объективом (поставляется отдельно).

- **Переключение в ручной режим. (→ 74)**

 : [НАСТР.ЗАП.] → [АВТ.ЗАМЕД.СЪЕМКА (3D)] → [ВКЛ]

- Для подробной информации см. [АВТ.ЗАМЕД.СЪЕМКА (2D)].
- Установка по умолчанию [ВКЛ].
- При использовании 3D Объектива записываемая сцена становится темнее. Мы рекомендуем установить эту функцию на [ВКЛ].

[AGS]

Если устройство наклоняется объективом вниз из нормального горизонтального положения, и запись фильма при этом продолжается, автоматически включается режим паузы записи.

 : [НАСТР.ЗАП.] → [AGS] → [ВКЛ]

- При записи изображения объекта, находящегося непосредственно над оператором или под ним, возможна остановка записи вследствие срабатывания функции защиты от случайной съемки (AGS).

[Digital Cinema Colour]



Видеосъемка с более выразительными цветами с использованием технологии x.v.Colour™.

- Переключение в ручной режим. (→ 74)
- Смените [РЕЖИМ ЗАП.] на [НА], [HG], [HX], [HE] или [1080/50p] (→ 59)

MENU : [НАСТР.ЗАП.] → [Digital Cinema Colour] → [ВКЛ]

- [HC-X900] / [HC-X900M] / [HC-X800]
Для получения более реалистичных цветов используйте мини-кабель HDMI (поставляется отдельно) с телевизором, поддерживающим x.v.Colour™.
- [HC-X810]
Для получения более реалистичных цветов используйте мини-кабель HDMI (входит в комплект поставки) с телевизором, поддерживающим x.v.Colour™.
- При воспроизведении видеозаписей, записанных в режиме включенной [ВКЛ] функции, на телевизоре, не совместимом с x.v.Colour™, возможна ненадлежащая передача цветов.
- Если эти изображения будут воспроизводиться на устройствах, не совместимых с x.v.Colour™, рекомендуется записывать их после отключения этой функции [ВЫКЛ].
- x.v.Colour™ – это название устройств, совместимых с форматом xvYCC, представляющим собой международный стандарт расширенного цветового воспроизведения в фильмах, и соответствующих требованиям к передаче сигналов.

[НАПР. СЪЕМКИ]



Сообщение отображается при быстром перемещении данной камеры.

MENU : [НАСТР.ЗАП.] → [НАПР. СЪЕМКИ] → [ВКЛ]

При появлении "ПАНОРАМИР. КАМЕРЫ СЛИШ.БЫСТР." медленно перемещайте камеру во время записи.

- Сообщение не отображается во время паузы записи. (Сообщение отобразится даже во время паузы записи при [РЕЖИМ ДЕМО] в значении [ВКЛ].)

[Подавление шума ветра]



При этом уменьшится шум ветра, записываемый встроенными микрофонами, и вместе с тем сохранится реалистичность.

- Переключение в ручной режим. (→ 74)

MENU : [НАСТР.ЗАП.] → [Подавление шума ветра] → [ВКЛ]

- Установка по умолчанию для этой функции - [ВКЛ].
- При переключении в интеллектуальный автоматический режим, функция [Подавление шума ветра] устанавливается в режим [ВКЛ], и настройка не может быть изменена.
- Полный эффект может быть невидим, в зависимости от условий съемки.
- [HC-X900] / [HC-X900M]
Если шум ветра не может быть снижен с помощью функции подавления шума ветра, установите [НАСТР. БАСОВ] на [ВЫС.ЧАСТ.]. (→ 68)



Можно выполнить настройки записи для встроенного микрофона

[MENU] : [НАСТР.ЗАП.] → [УСТАН. МИКР.] → **требуемая установка**

[ОКРУЖ.] :	Звук записывается в режиме объемного звука 5.1.
[ЗУМ-МИКР.] :	Звук записывается микрофоном окружающего звука в стандарте 5.1 каналов, направленность микрофона изменяется в соответствии с изменением приближения. Звуки, источники которых расположены перед камерой, записываются более четко при приближении (наезде), а окружающие звуки записываются более реалистично при отдалении (широкоугольной съемке).
[ФОК-МИКР.] :	Звук спереди записывается более чисто с помощью направления микрофона окружающего звука стандарта 5.1 каналов по центру.
[СТЕРЕО МИКР.] :	Звук из двух направлений записывается в 2-канальном формате двумя направленными вперед стереомикрофонами.

- Если необходимо записать более качественный звук и сохранить реалистичность звучания даже при приближении, например, при записи музыкального концерта, рекомендуется переключить функцию [УСТАН. МИКР.] в значение [ОКРУЖ.].
- [УСТАН. МИКР.] изменяется на [СТЕРЕО МИКР.], если для [РЕЖИМ ЗАП.] установить [iFrame].



Направленность микрофона связана с операцией приближения. Звуки, источники которых расположены перед камерой, записываются более четко при приближении (наезде), а окружающие звуки записываются более реалистично при отдалении (широкоугольной съемке).

[MENU] : [НАСТР.ЗАП.] → [ЗУМ МИКР.] → [ВКЛ]

[HC-X900] / [HC-X900M]

Во время записи можно регулировать уровень входного сигнала встроенного микрофона и гнезда внешнего микрофона.

[HC-X810] / [HC-X800]

Во время записи можно регулировать входной уровень встроенных микрофонов.

1 Выберите меню.

[MENU] : [НАСТР.ЗАП.] → [УРОВ. МИКР.] → требуемая установка

[АВТО]: AGC включена, и уровень съемки настраивается автоматически.

[УСТАН+ AGC]/

[УСТАН]: Можно установить желаемый уровень записи.

- Возможен выбор установки с помощью быстрого меню в ручном режиме. (→ 33)
Уровень микрофона возвращается к ранее заданной установке, и его нельзя установить с помощью быстрого меню.

2 (При выборе [УСТАН+ AGC]/[УСТАН])

Для регулировки настроек коснитесь к ◀ / ▶ .

[HC-X900] / [HC-X900M]

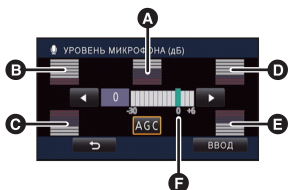

- Ⓐ Центр
- Ⓑ Вперед влево
- Ⓒ Назад влево
- Ⓓ Вперед вправо
- Ⓔ Назад вправо
- Ⓕ Входной уровень микрофона

[HC-X810] / [HC-X800]



- Ⓖ Левый
- Ⓗ Правый
- Ⓘ Входной уровень микрофона

- Коснитесь [AGC] для включения/отключения AGC. Когда AGC включено, значок обрамляется желтым и степень искажения звука может быть снижена. Когда AGC отключено, можно выполнить запись с естественной передачей.
 - Настройте уровень входного сигнала микрофона таким образом, чтобы последние 2 полоски коэффициента усиления не были красными. (В противном случае звук будет искажен.) Выберите меньший параметр для уровня входного сигнала микрофона.
- ## 3 Коснитесь [ВВОД], чтобы задать уровень входного сигнала микрофона, а затем нажмите [ВЫХОД].
- □□□■■■■■ (Индикатор уровня входного сигнала микрофона) появляется на экране.

● **HC-X900 / HC-X900M**

При установке для [УСТАН. МИКР.] значения [ЗУМ-МИКР] громкость будет изменяться в зависимости от степени приближения.

HC-X810 / HC-X800

При установке [ЗУМ МИКР.] в положение [ВКЛ] громкость будет изменяться в зависимости от степени приближения.

● **HC-X900 / HC-X900M**

При установке [УСТАН. МИКР.] на [СТЕРЕО МИКР] или использовании входа внешнего микрофона звук является стереофоническим (2-канальным), и работают только передний левый и передний правый измерители уровня входа.

- Индикатор уровня входного сигнала микрофона указывает наибольшую громкость микрофонов.
- Выполнение записи при полностью приглушенном звуке невозможно.

HC-X900 / HC-X900M

[НАСТР. БАСОВ]



Измените настройку нижнего диапазона встроенного микрофона на свое усмотрение.

- **Переключение в ручной режим. (→ 74)**

[MENU] : [НАСТР.ЗАП.] → [НАСТР. БАСОВ] → требуемая установка

[0dB]/[+3dB]/[+6dB]/[ВЫС. ЧАСТ.]

- Стандартная настройка [0dB].
- Выберите [+3dB] или [+6dB] для получения мощных, ощущаемых басов.

[РЕГУЛ.СНИМКА]



Настройка качества изображения во время записи.

Выполните настройку, подключившись к телевизору во время регулировки качества изображения.

- Эта настройка сохраняется после смены режима с видеозаписи на съемку стоп-кадра и обратно
- **Переключение в ручной режим. (→ 74)**

1 Выберите меню.

[MENU] : [НАСТР.ЗАП.] → [РЕГУЛ.СНИМКА]

2 Прикоснитесь к требуемым элементам настройки.

[РЕЗКОСТЬ]:	Резкость границ
[ЦВЕТ]:	Глубина цвета изображения
[ЭКСПОЗИЦИЯ]:	Яркость изображения
[НАСТР. БАЛАНСА БЕЛ.]:	Цветовой баланс изображения

3 Для регулировки настроек прикоснитесь к / .

4 Прикоснитесь к [ВВОД].

- Прикоснитесь к [ВЫХОД], чтобы завершить настройки.
- На экране отображается

[ЗЕБРА]



Участки, на которых может происходить насыщение белым (насыщенность цвета) (слишком ярко освещены или светятся), отображаются в виде диагональных линий (узор “зебра”).

- Переключение в ручной режим. (→ 74)

[MENU] : [НАСТР.ЗАП.] → [ЗЕБРА] → [ВКЛ]

- Возможна установка с помощью быстрого меню в ручном режиме. (→ 33)



A

A Узор “зебра”

- Вы можете снимать изображение с небольшим насыщением белым, если вы вручную отрегулируете скорость затвора или яркость (ирисовая диафрагма/усиление) (→ 77).
- Узор “зебра” не появляется на фактически записанном изображении.

[ОСВЕЩЕННОСТЬ]



Отображение уровня освещенности в центре экрана (рамка отображения освещенности) в %.

При записи одного и того же объекта в различной обстановке упрощается регулировка яркости объекта за счет проверки уровня его освещенности.

Регулировка яркости с помощью [IRIS]. (→ 77)

- Переключение в ручной режим. (→ 74)

[MENU] : [НАСТР.ЗАП.] → [ОСВЕЩЕННОСТЬ] → требуемая установка

- Возможна установка с помощью быстрого меню в ручном режиме. (→ 33)

[ПРИ РЕГУЛ.]:

Отображается только во время регулировки [IRIS]. (→ 77)

[ВСЕГДА]:

Постоянное отображение.

[ВЫКЛ]:

Отмена настройки.

A Рамка отображения освещенности

B Уровень освещенности

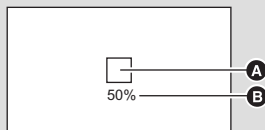

- Уровень освещенности отображается в диапазоне от 0% до 99%. При превышении значения 99% он будет отображаться как 99% ↑.

[ГИСТОГРАММА]



График, на котором по горизонтальной оси откладывается яркость, а по вертикальной — количество отображаемых пикселей для данной яркости. Можно определить экспозицию всего изображения, посмотрев на распределение графика.

Регулировка яркости с помощью [IRIS]. (→ 77)

- Переключение в ручной режим. (→ 74)

MENU : [НАСТР.ЗАП.] → [ГИСТОГРАММА] → требуемая установка

- Возможна установка с помощью быстрого меню в ручном режиме. (→ 33)

[ПРИ РЕГУЛ.]:

Отображается только во время регулировки

[IRIS]. (→ 77)

[ВСЕГДА]:

Постоянное отображение.

[ВЫКЛ]:

Отмена настройки.

- A** Обычный
- B** Затемненное
- C** Яркое

■ Пример отображения

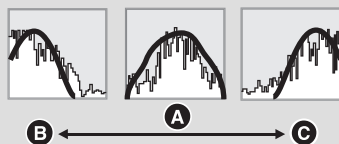

[РАЗМ ИЗОБР]



С увеличением количества пикселей повышается четкость изображения при его печати.

MENU : [ФОТО] → [РАЗМ ИЗОБР] → требуемая установка

- Возможна установка из быстрого меню. (→ 33)

- Количество записываемых пикселей, которые можно установить, изменяется в зависимости от выбранного форматного соотношения экрана. (→ 71)

■ Размер изображения и максимальный коэффициент увеличения

Размер изображения		Формат	Дополнительное оптическое увеличение (→ 46)
15.1M	4480×3360	[4:3]	-*
8.6M	3392×2544		12,4×
5.8M	2784×2088		15,1×
0.3M	640×480		25×
16M	4896×3264	[3:2]	-*
8.6M	3600×2400		12,2×
6.1M	3024×2016		14,5×
14.7M	5120×2880	[16:9]	-*
8.3M	3840×2160		-*
5.8M	3200×1800		14,4×



* Дополнительное оптическое увеличение использовать нельзя. Максимальное оптическое увеличение составляет 12×.



■ Размер изображения в режиме записи видео

- Измените режим на  .

 : [ФОТО] → [РАЗМ ИЗОБР] → требуемая установка

- Возможна установка из быстрого меню. (→ 33)

Размер изображения		Формат
	5120×2880	[16:9]
	3840×2160	
	1920×1080	

- Настройки данной функции по умолчанию:  в режиме записи стоп-кадров и  в режиме видеозаписи.
- Время записи увеличивается в зависимости от записываемых пикселей.
- Смотрите страницу 165 с информацией о количестве записываемых снимков.

[ФОРМАТ]



Данный параметр позволяет выбрать формат изображения, соответствующий способу воспроизведения или печати.

 : [ФОТО] → [ФОРМАТ] → требуемая установка

- [4:3]:** Соотношение сторон телевизора 4:3
- [3:2]:** Форматное соотношение обычной пленочной камеры или отпечатков (например, формат печати L)
- [16:9]:** Соотношение сторон телевизора высокой четкости и т. д.

- Установка по умолчанию для этой функции - [3:2].
- Если форматное соотношение установлено на [4:3] или [3:2], с левой и правой стороны экрана могут появиться черные полосы.
- Края стоп-кадра, записанного на данном устройстве в формате [16:9] могут, быть обрезаны при печати. Проверьте принтер или узнайте об этом в фотостудии до печати.



Запись осуществляется последовательно со скоростью 50 кадров в секунду. Используйте данную функцию для съемки быстро движущихся объектов.

1 Выберите меню.

[MENU] : **[ФОТО]** → **[ВЫС/СК. СЪЕМК.]** → **[ВКЛ]**

[ВКЛ]:

Выполняется последовательная запись 180 фотоснимков со скоростью 50 кадров в секунду. Размер изображения: **[2.1M]** (1920×1080).

[ВЫКЛ]:

Отмена настройки.

2 Нажмите кнопку

- в процессе записи мигает красным цветом.
- Сначала нажмите кнопку наполовину, затем нажмите ее до конца для выполнения фокусировки и записи. Фокусировка выполняется автоматически, если нажать кнопку до конца сразу, это удобно при записи объектов, перемещающихся в разные стороны.

3 Прикоснитесь к **[Зап.]** или **[Удал.]**.

[Зап.]: Изображения сохраняются.

[Удал.]: Удаляются все изображения.

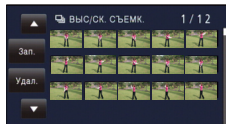

4 (Если выбрать **[Зап.]** на шаге 3)

Прикоснитесь к **[ЗАП. ВСЕ]** или **[ВЫБРАТЬ]**.

[ЗАП. ВСЕ]: Сохраняются все изображения.

[ВЫБРАТЬ]: Изображения сохраняются по указанному диапазону.

5 (Если выбрать **[ВЫБРАТЬ]** на шаге 4)

Коснитесь диапазона изображений, который будет сохранен.

- Переход к следующей (или предыдущей) странице может быть осуществлен путем прикосновения к значку / .

* Следует выбирать изображение для начальной точки только в случае сохранения всего 1 изображения.

- При прикосновении к пункту **[Ввод]** после выбора начальной и конечной точек отображается сообщение с запросом подтверждения. Прикоснитесь к пункту **[ДА]**, чтобы сохранить изображения.

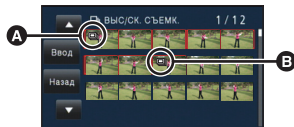

- A** Начальная точка*
- B** Конечная точка

- При отключении питания или изменении режима данная функция отменяется.
- Максимальное количество сеансов записи на носитель: 15.
(В случае карты SD данный параметр представляет собой максимальное количество записываемых сцен на одну карту.)
- Цветовой баланс и яркость экрана могут изменяться при некоторых источниках освещения, например, флуоресцентных лампах.
- Качество изображения отличается от качества обычных фотоснимков.

[ВСП. ЛАМП. АФ]



Освещение объекта съемки облегчает процесс фокусировки при съемке в условиях недостаточной освещенности, когда фокусировка затруднена.

- Переключение в ручной режим. (→ 74)

: [ФОТО] → [ВСП. ЛАМП. АФ] → [АВТО]

- Эффективный диапазон вспомогательной лампы автофокусировки составляет прибл. 1,5 м.
- Преобразовательный объектив (поставляется отдельно) может загородить вспомогательную лампочку автофокусировки, и выполнить фокусировку станет сложнее.
- При переключении на интеллектуальный автоматический режим настройка фиксируется на [АВТО] и не может быть изменена.

[ЗВУК ЗАТВОРА]



Вы можете включить звук срабатывания затвора при записи стоп-кадров.

: [ФОТО] → [ЗВУК ЗАТВОРА] → требуемая установка

: Громкость ниже

: Громкость выше

[ВЫКЛ]: Отмена настройки.

- Звук затвора не издается в режиме записи видеокادров.

Запись вручную

Последовательность операций для монитора ЖКД и видеодискретеля различна.

- Фокусировка вручную, баланс белого, скорость затвора, яркость (ирисовая диафрагма и усиление) сохраняются после смены режима с видеозаписи на съемку стоп-кадра и обратно

■ Переключение в ручной режим

HC-X900 / HC-X900M

Для переключения в ручной режим нажмите кнопку **iA/MANUAL** или кнопку **CAMERA FUNCTION**.

HC-X810 / HC-X800

Нажмите кнопку **iA/MANUAL** для переключения в ручной режим.

- На экране отображается **MNL**.

HC-X900 / HC-X900M

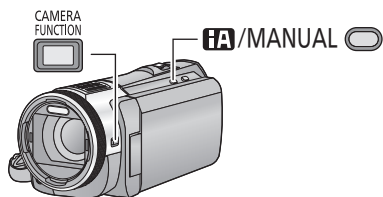

HC-X810 / HC-X800

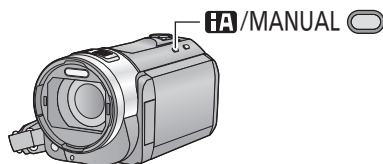

A Значок ручного режима

- FOCUS** Фокус (→ 78)
- WB** Баланс белого (→ 76)
- SHTR** Ручная установка скорости затвора (→ 77)
- IRIS** Настройка ирисовой диафрагмы (→ 77)

- Нажмите кнопку **iA/MANUAL** для отмены установки ручного режима.

■ При использовании монитора ЖКД

1 Прикоснитесь к требуемому элементу, который нужно установить.

2 Коснитесь ◀/▶ для введения выбранного.



■ HC-X900 / HC-X900M

При использовании видоискателя

1 Нажмите кнопку CAMERA FUNCTION для выбора требуемого элемента.

- Выбранный элемент изменяется при каждом нажатии кнопки CAMERA FUNCTION.

2 Для выбора установки поворачивайте многофункциональное кольцо ручного управления и нажмите кнопку CAMERA FUNCTION для введения установки.



- Операцию масштабирования невозможно выполнить с помощью многофункционального кольца ручного управления во время настройки.

Баланс белого



Функция автоматического баланса белого может не воспроизводить естественные цвета в зависимости от сцен или условий освещенности. В таком случае вы можете настроить баланс белого вручную.

● [HC-X900]/[HC-X900M]

Нажмите кнопку **i**/MANUAL или кнопку CAMERA FUNCTION для переключения в ручной режим. (→ 74)

Информация о том, как выполнять настройки при использовании видоискателя, приведена на странице 75.

● [HC-X810]/[HC-X800]

Нажмите кнопку **i**/MANUAL для переключения в ручной режим. (→ 74)

1 Прикоснитесь к [WB].

2 Прикоснитесь к ◀/▶, чтобы выбрать режим баланса белого.

● Выберите оптимальный режим, подтвердив цвет, отображаемый на экране.

● Прикоснитесь к [WB], чтобы выбрать режим.



Значок	Режим/Условия съемки
	Автоматическая настройка баланса белого
	Режим “Солнце”: Съемка вне помещения при ясном небе
	Режим “Облачно”: вне помещения при облачности
	Режим “В помещении 1”: освещение лампами накаливания, видеолампы, как в студии и т.п.
	Режим “В помещении 2”: Цветные флуоресцентные лампы, натриевые лампы в спортивных залах и т. д.
	Режим ручной настройки <ul style="list-style-type: none">Ртутные лампы, натриевые лампы, некоторые флуоресцентные лампыЛампы, используемые для свадебных торжеств в гостиницах, рампы в театрахВосход, закат солнца и т. д.

● Чтобы вернуться к автоматической настройке, установите **AWB** или нажмите кнопку **i**/MANUAL снова.

■ Чтобы установить баланс белого вручную

1 Выберите , пусть экран заполнит белый объект.

2 Коснитесь и установите мигающий .

● [HC-X900]/[HC-X900M]

При использовании видоискателя нажмите и удерживайте кнопку CAMERA FUNCTION.

● Когда экран на мгновение становится черным и отображение прекращает мигать, а затем светится постоянно, настройка выполнена.

● Если отображение продолжает мигать, баланс белого не может быть настроен. В таком случае следует использовать другие режимы баланса белого.



- При мигании отображения  происходит сохранение ранее заданных вручную настроек баланса белого. При каждом изменении условий съемки следует перенастроить баланс белого.
- При одновременной установке баланса белого и ирисовой диафрагмы/коэффициента усиления сначала установите баланс белого.
- **AWB** не отображается на экране во время установки **AWB**.

Ручная настройка скорости затвора/диафрагмы



Скорость затвора:



Выполняйте ее регулировку при съемке быстро движущихся объектов.

Диафрагмы:

Выполняйте ее регулировку при очень ярком или очень темном экране.

- **(HC-X900) / (HC-X900M)**
Нажмите кнопку **iA/MANUAL** или кнопку **CAMERA FUNCTION** для переключения в ручной режим. (→ 74)
Информация о том, как выполнять настройки при использовании видеоискателя, приведена на странице 75.
- **(HC-X810) / (HC-X800)**
Нажмите кнопку **iA/MANUAL** для переключения в ручной режим. (→ 74)

1 Прикоснитесь к **[SHTR]** или **[IRIS]**.

2 Для изменения настроек прикоснитесь к  / .

- Прикоснитесь к **[SHTR]**/**[IRIS]**, чтобы завершить настройки.

SHTR : Скорость затвора:

1/50 до 1/8000

- При установке **[АВТ.ЗАМЕД.СЪЕМКА (2D)]** на **[ВКЛ]** скорость затвора устанавливается в пределах от 1/25 до 1/8000.
- Скорость затвора, близкая к 1/8000 является более быстрой.
- Скорость затвора в режиме записи стоп-кадров устанавливается в диапазоне от 1/2 до 1/2000.

IRIS : Значение ирисовой диафрагмы/усиления:

CLOSE ↔ (**F16 на F1.7**) ↔ **OPEN** ↔ (**0dB на 18dB**)

- Чем ближе значение к **CLOSE**, тем темнее изображение.
- Значение, близкое к 18dB, осветляет изображение.
- Когда значение ирисовой диафрагмы настраивается на величину, ярче чем **OPEN**, оно меняется на значение усиления.
- Чтобы вернуться к автоматической настройке, нажмите кнопку **iA/MANUAL** снова.

- При одновременной установке скорости затвора и ирисовой диафрагмы/усиления, установите скорость затвора и только затем установите значения ирисовой диафрагмы/усиления.

Настройка скорости затвора вручную

- Если установлена скорость затвора ниже 1/12 в режиме записи стоп-кадров, рекомендуется использовать штатив. Кроме того, нельзя установить баланс белого. При повторном включении питания или выполнении быстрого старта скорость затвора установится на 1/25.
- Можно увидеть световое кольцо вокруг объектов, которые слишком ярко светятся или имеют высокую отражательную способность.
- Во время обычного воспроизведения движение изображения может выглядеть недостаточно плавным.

- При съемке объекта с повышенной яркостью либо съемке при внутреннем освещении в помещении возможно изменение цвета и яркости экрана либо возникновение на экране горизонтальной линии. В таком случае следует вести съемку в интеллектуальном автоматическом режиме либо установить скорость затвора 1/100 в регионах, в которых частота напряжения сети питания составляет 50 Гц, или 1/125 в регионах с частотой 60 Гц.
- Яркость изображения, отображаемого на ЖК-мониторе, может отличаться от яркости изображения, записанного в режиме фотосъемки. После записи проверьте изображение на экране воспроизведения.

Ручная настройка ирисовой диафрагмы/коэффициента усиления

- Во время регулировки ирисовой отображаются диафрагмы уровень освещенности и гистограмма. (→ 69)
- Если коэффициент усиления увеличивается, то и шум на экране увеличивается.
- В зависимости от кратковременного увеличения некоторые значения ирисовой диафрагмы не отображаются.

Запись при ручной фокусировке



Если автоматическую регулировку сложно выполнить ввиду определенных условий, используйте ручную фокусировку.

HC-X900 / HC-X900M

Отрегулируйте фокусировку с помощью многофункционального кольца ручного управления.

- **Нажмите кнопку iA/MANUAL или CAMERA FUNCTION, чтобы переключиться в ручной режим. (→ 74)**
Чтобы узнать, как выполнять настройку во время использования видеосъемателя, см. стр. 75.

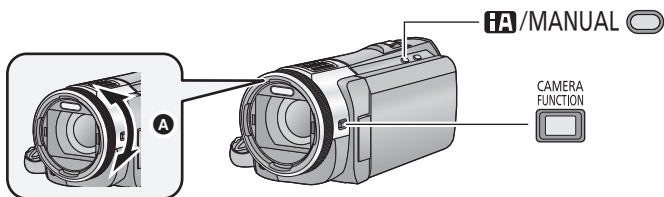

- A** Для выполнения фокусировки поворачивайте многофункциональное кольцо ручного управления.

HC-X810 / HC-X800

- **Нажмите кнопку iA/MANUAL для переключения в ручной режим. (→ 74)**

1 (При использовании функции помощи при ручной фокусировке) Выберите меню.

MENU : [НАСТР.ЗАП.] → [ПОМ. РУЧН. ФОКУС.] → [ВКЛ]

- Возможна установка из быстрого меню. (→ 33)

- Коснитесь, **◀▶** чтобы отобразить значок ручного режима.

2 Прикоснитесь к [FOCUS].

3 Коснитесь [MF] для изменения на ручную фокусировку.

- На экране отображается MF

4 **HC-X900** / **HC-X900M**

**Отрегулируйте фокус вращением
многофункционального кольца.**



A Часть, выводимая в синем

HC-X810 / **HC-X800**

**Отрегулируйте фокусировку путем
прикосновения к кнопкам MF^+ / MF^- .**



A Часть, выводимая в синем

MF⁺ : Фокусировка на близко расположенном объекте

MF⁻ : Фокусировка на удаленном объекте

- Чтобы закончить настройку, коснитесь [FOCUS].

Зона фокусировки отображается синим. Возврат к обычному экрану происходит примерно через 2 секунды после того, как вы закончили наведение резкости на объект.

- При установке [ПОМ. РУЧН. ФОКУС.] на [ВЫКЛ] синяя область не отображается.
- Для восстановления автофокусировки коснитесь [AF] при выполнении шага 3 или повторно нажмите кнопку iA/MANUAL.

• **HC-X900** / **HC-X900M**

При фокусировании нельзя регулировать увеличение многофункциональным кольцом.

- Отображение синего цвета не появляется на фактически записанном изображении.

Запись 3D изображений

Установив 3D-объектив (не входит в комплект поставки), можно записывать яркие и выразительные 3D-изображения.

HC-X810/HC-X800

Для просмотра изображений в формате 3D необходим телевизор с поддержкой 3D.

3D-изображение

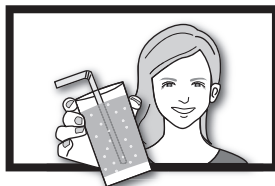



Это изображение является иллюстрацией.

- На устройстве записываемые 3D-изображения имеют формат AVCHD 3D или формат горизонтальной стереопары (2-экранная структура).
- При записи в формате AVCHD 3D можно записывать реалистичные 3D-изображения качества Full HD.
- Ввиду записи в формате “бок о бок”, 3D-изображение не обеспечивает высокого качества изображения.
- См. страницы 109 и 114 при воспроизведении сцен, записанных в формате AVCHD 3D в 3D-изображении формата Full HD и страницу 131 при дублировании в качестве 3D-изображения формата Full HD.

■ Запись 3D изображений

Подробная информация об установке и присоединении 3D-объектива приведена в инструкции по эксплуатации 3D-объектива.

Перед первым использованием непременно отрегулируйте положение 3D Объектива.

- **Не выключайте камеру.**
- Измените режим на  или .

1 Установите 3D Объектив на камеру.

- Надежно прикрепите 3D-объектив так, чтобы он не проворачивался и не вращался.
- Невозможно установить 3D Объектив при установленных на нем светозащитной бленде, фильтре или иных принадлежностях.
- Прикрепите переднюю крышку объектива, которая входит в комплект 3D-объектива.

2 Включите камеру.

- Включите камеру в горизонтальном положении.
- После выполнения начальной настройки, автоматически открывается экран режима настройки 3D-объектива.
- Если экран настройки режима 3D-объектива не открывается автоматически, установите его из меню.
([НАСТРОЙКИ] → [НАСТР. 3D ОБЪЕКТИВА])
- Если камера включается при присоединенном разъеме USB, приоритет получает соединение USB.

3 Установите крепежную деталь 3D-объектива, придерживаясь инструкций на экране.

- [HC-X900] / [HC-X900M]
3D-объектив нельзя настроить при помощи видеоскалера.

4 Чтобы закончить настройку, коснитесь [ВЫХОД].

- [HC-X900] / [HC-X900M]
Отображение на мониторе ЖКД переключается в режим 3D.
- При повторной установке 3D-объектива либо после удара рекомендуется повторить регулировку.

5 (При записи фильмов)

**Для начала записи нажмите кнопку начала/окончания записи.
(→ 24)**

- Начните запись, сняв переднюю крышку объектива.
- [РЕЖИМ ЗАП.] во время записи 3D будет [AVCHD 3D] или [SbS 3D]. (→ 59)
(При записи стоп-кадров)

Для записи стоп-кадров нажмите кнопку  . (→ 26)

- На экране отображается [3D].
- Возможна запись стоп-кадров во время съемки видеосъемки. (одновременная запись)
- Количество записываемых пикселей составляет [2.1M] (1920×1080). (→ 71)

■ **HC-X900/HC-X900M**

Переключение изображения во время записи на отображение в формате 2D (3D)

- Для отображения ◀ нажмите одну из стрелок (влево)/▶ (вправо) кнопки  сенсорного меню 2D (3D). (→ 20)
- 2D (3D) отображается, только если прикреплен 3D-объектив (поставляется отдельно).

Прикоснитесь к 2D (3D).

- Изображение 2D (3D) переключится на изображение 3D (2D).
- Возможна установка из меню.
([НАСТРОЙКИ] → [Отображение 2D/3D])



Для надежной записи 3D-изображений необходимо обращать внимание при съемке на следующие моменты.

- По возможности, выполняйте запись камерой, расположенной в горизонтальном положении.
- Не следует подходить к объекту слишком близко. (снимайте с расстояния не менее 1,2 м.)
- Перемещая камеру во время съемки, делайте это медленно.
- При съемке с движущегося транспорта или при движении, старайтесь держать камеру неподвижно.

- Чтобы получить устойчивое изображение, снимайте со штатива.

■ **HC-X900/HC-X900M**

- Диапазон приема для дистанционного управления сужается у верхней стороны камеры, поэтому осуществляйте управление с нижней стороны. (→ 44)
- [ЭНЕРГОСБЕРЕЖ (БАТА)]/[ЭНЕРГОСБЕРЕЖ (БП)] не будет работать во время регулировки положения прикрепления 3D объектива.
- При установленном 3D Объективе значение автоматического уменьшения скорости затвора равно [АВТ.ЗАМЕД.СЪЕМКА (3D)]. Значение по умолчанию [АВТ.ЗАМЕД.СЪЕМКА (3D)] равно [ВКЛ]. (→ 64)
- Во время 3D-съемки, при быстром перемещении камеры может высветиться сообщение.
- **HC-X810/HC-X800**
Монитор ЖКД данной камеры не отображает изображение в 3D.
- Если камера включена в тени и т. д. с прикрепленной крышкой объектива, экран может быть синим. В таком случае снимите крышку объектива, чтобы экран вернулся к нормальному виду.

■ Функции, которые не могут использоваться во время 3D-съемки

При съемке 3D Объективом не действуют некоторые функции.

Функции, которые недоступны во время 3D-съемки

(Операции кнопки/рычага)

- Гибридный оптический стабилизатор изображения*¹
- Интеллектуальный автоматический режим (Ночной портрет, Макросъемка)
- 1080/50p запись
- Ручная фокусировка
- Масштабирование касанием

(Функции записи видео)

- Режим записи ([1080/50p], [HA], [HG], [HX], [HE], [iFrame])
- Съемка улыбки
- Телемакросъемка
- Режим масштабирования*³
- Интервальная запись
- Цифровое кино
- Распознавание лиц
- Выделение лиц рамкой*⁴
- **HC-X900** / **HC-X900M**
Настройка микрофона ([ЗУМ-МИКР])
- **HC-X810** / **HC-X800**
Вариомикрофон
- Гистограмма

(Меню НАСТР.)

- Быстрое включение
- Быстрый старт
- **HC-X900** / **HC-X900M**
ЖКД повышенной яркости*²
- Первоначальная настройка

(Функции записи фотоснимков)

- Размер изображения
- Соотношение сторон
- Вспышка
- Уровень вспышки
- Уменьшение эффекта красных глаз
- Ночной портрет в режиме сцены
- Вспомогательная лампочка AF

*1 Можно использовать оптический стабилизатор изображения (👉) и фиксатор оптического стабилизатора изображения (👊).

*2 Можно использовать при отображении на мониторе ЖКД в формате 2D.

*3 Можно использовать исключительно цифровое увеличение (до 1,5×).

*4 **HC-X900** / **HC-X900M**

Если выходной сигнал ЖК-монитора или телевизора задан как 2D, будет отображаться выделение лиц рамкой.

HC-X810 / **HC-X800**









Если выходной сигнал телевизора задан как 2D, будет отображаться выделение лиц рамкой.

Операции воспроизведения

Воспроизведение видео с использованием значка операции

Подробные сведения об основных операциях воспроизведения приведены на странице 30.



Операция воспроизведения	Отображение при воспроизведении	Шаги при выполнении операций
Быстрая перемотка вперед/назад	<p>Во время воспроизведения</p>    	<p>Для быстрой прокрутки вперед прикоснитесь к ►► в процессе воспроизведения. (Для прокрутки назад прикоснитесь к ◀◀.)</p> <ul style="list-style-type: none"> Скорость быстрой прокрутки вперед/назад увеличивается при повторном прикосновении к ►►/◀◀. (Отображение на экране изменяется с ►► на ►►►.) Режим обычного воспроизведения восстанавливается при касании ►/ .
Пропуск воспроизведения (к началу сцены)		<p>Во время воспроизведения коснитесь ЖК-монитора и перетяните его справа налево (слева на право).</p>
Замедленное воспроизведение	<p>Во время паузы</p>    	<p>Во время паузы при воспроизведении продолжайте касаться ►.</p> <p>(◀ для замедленного воспроизведения назад)</p> <p>Во время касания воспроизведение замедляется.</p> <ul style="list-style-type: none"> Режим обычного воспроизведения восстанавливается при касании ►/ . Если замедленные изображения воспроизводятся в обратном порядке, они могут отображаться непрерывно со скоростью, составляющей приблизительно 2/3 от скорости при нормальном воспроизведении (интервалы в 0,5 секунд). Замедленное воспроизведение для сцен iFrame или сцен, сохраненных в формате MP4, будет осуществляться с интервалами в 1 секунду.
Покадровое воспроизведение Фильм воспроизводится по одному кадру за раз.		<p>Во время паузы при воспроизведении коснитесь ►►.</p> <p>(Для покадрового перехода в обратном направлении прикоснитесь к ◀ .)</p> <ul style="list-style-type: none"> Режим обычного воспроизведения восстанавливается при касании ►/ . Если кадры воспроизводятся поочередно в обратном направлении, они отображаются с интервалом в 0,5 секунды. Покадровое воспроизведение для сцен iFrame или сцен, сохраненных в формате MP4, будет осуществляться с интервалами в 1 секунду.

Операция воспроизведения	Отображение при воспроизведении	Шаги при выполнении операций
<p>Воспроизведение в прямом направлении</p>	<p>Во время воспроизведения</p> 	<p>Коснитесь или прокрутите панель прямого воспроизведения.</p> <ul style="list-style-type: none"> • Воспроизведение временно остановится и возобновится с точки касания или прокрутки. • Воспроизведение возобновляется если убрать палец с сенсорного экрана. • HC-X900 / HC-X900M Панелью прямого воспроизведения невозможно управлять с помощью пульта дистанционного управления.

Создание стоп-кадра из видеоизображения

Отдельный кадр записанного видеоизображения можно сохранить как стоп-кадр. Фотоснимки в 3D создаются из сцен, записанных в 3D, а фотоснимки в 2D создаются из сцен, записанных в 2D.

(Будут записаны стоп-кадры **2.1M** (1920×1080) для сцен AVCHD и iFrame, а также будут записаны стоп-кадры **0.2M** (640×360) для сцен, сохраненных в MP4.)

Полностью нажмите кнопку  в месте сохранения в качестве фотоснимка во время воспроизведения

- Удобно использовать паузу, замедленное воспроизведение и покадровое воспроизведение.
- Дата видеозаписи будет зарегистрирована как дата стоп-кадра.
- Качество будет не таким, как у обычного стоп-кадра.



Покадровый указатель выделенного и времени

Изображение одной сцены отображается как пиктограмма при заданном условии поиска. Воспроизведение сцены возможно с любой желаемой промежуточной точки сцены.

- **Переместите рычажок трансфокатора в сторону  и переключите дисплей пиктограмм на покадровый указатель выделенного и времени. (→ 31)**



1 Прикоснитесь к .

- Для отображения следующей (предыдущей) страницы:
 - Перемещайте экран пиктограмм вверх (вниз) касанием пальца.
 - Касание  (вверх)/ (вниз) элемента управления прокруткой пиктограмм.

2 Коснитесь требуемого условия поиска.

[3 SEK]/[6 SEK]/[12 SEK]/[МИНУТЫ]/[ПО ЛИЦАМ]*/[ИНТ.ВОСПР.]*

* Не отображается на сценах iFrame и сценах, сохраненных в формате MP4.

- Если выбрать [ПО ЛИЦАМ], будет выбрана та часть, для которой выполнялась процедура распознавания лиц в сценах, оцененных как записанные чисто. Затем это будет отображено в форме пиктограммы.
- Камерой будет выполнен поиск участка, который соответствует критериям четкости записи и который будет отображаться в виде пиктограммы при выборе [ИНТ.ВОСПР.].



3 (При выборе [МИНУТЫ])

Коснитесь  /  для установки времени.

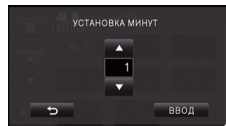
- Оно может быть установлено не более чем на 60 минут.
- Прикоснитесь к [ВВОД].



4 Прикоснитесь к пиктограмме для воспроизведения.

- Переход к отображению следующей (или предыдущей) пиктограммы осуществляется путем прикосновения к  / .

Повтор воспроизведения



Воспроизведение первой сцены начинается по окончании воспроизведения последней сцены.

 : [НАСТР ВИДЕО] → [ПОВТ ВОСПР] → [ВКЛ]

Индикация  появляется при полноэкранном просмотре.

- Все сцены воспроизводятся циклически. (При воспроизведении видео по дате все сцены с выбранной датой воспроизводятся циклически.)

Возобновление предыдущего воспроизведения



Если воспроизведение сцены было приостановлено, воспроизведение может быть возобновлено с того места, где оно было остановлено.

 : [НАСТР ВИДЕО] → [ВОЗОБН.ВОСПР.] → [ВКЛ]

Если воспроизведение фильма остановлено, появляется значок  на изображении пиктограммы остановленной сцены.

- Занесенное в память положение возобновления стирается при выключении питания или изменении режима. (Настройка [ВОЗОБН.ВОСПР.] не изменяется.)

Оптическое увеличение стоп-кадра во время воспроизведения (масштабирование при воспроизведении)



Можно выполнить масштабирование, коснувшись стоп-кадра во время воспроизведения.

1 Коснитесь и удерживайте часть, которую требуется увеличить, во время воспроизведения стоп-кадра.

- Стоп-кадр увеличится в следующем порядке: $\times 1 \rightarrow \times 2 \rightarrow \times 4$. Прикоснитесь и удерживайте экран для того чтобы увеличить с обычного отображения до $\times 2$. Прикоснитесь к экрану для того, чтобы увеличить с $\times 2$ до $\times 4$.
- Изображение будет увеличено, часть к которой вы прикоснулись, окажется в центре.

2 Перейдите к положению масштабирования, коснувшись / / / либо прокрутите экран касанием.

- Участок увеличения отображается примерно 1 секунду при увеличении (или уменьшении) изображения либо перемещении отображаемого участка.
- Чем больше увеличивается изображение, тем ниже его качество.

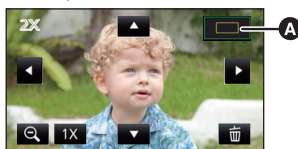

A Отображаемый участок увеличения

Уменьшение увеличенного стоп-кадра

Коснитесь  для уменьшения изображения. ($\times 4 \rightarrow \times 2 \rightarrow \times 1$)

- Коснитесь  для восстановления обычного воспроизведения ($\times 1$).

- Можно также выполнить операции масштабирования с помощью рычажка трансфокатора.
- Воспроизведение с увеличением не выполняется для фотоизображений, снятых в 3D. Функция масштабирования становится доступной и может использоваться после переключения на воспроизведение в 2D.

Различные функции воспроизведения

Воспроизведение видео/стоп-кадров по дате



Сцены или стоп-кадры, записанные в один и тот же день, могут быть воспроизведены последовательно.

1 Коснитесь значка выбора даты. (→ 20)

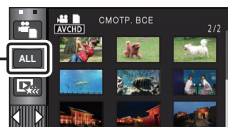

2 Прикоснитесь к дате воспроизведения.

Сцены или стоп-кадры, записанные в выбранный день, отображаются как пиктограммы.



A Значок выбора даты

3 Коснитесь сцены или стоп-кадра для воспроизведения.

- Воспроизведение всех сцен или стоп-кадров повторяется в случае, если было выключено питание или переключен режим.
- Даже снятые в AVCHD один и тот же день сцены могут группироваться отдельно в следующих случаях: -1, -2... добавляется после даты записи, отображаемой на экране.
 - Когда количество сцен превышает 99
 - При изменении записи 1080/50i, записи 1080/50p, записи AVCHD 3D или записи в формате горизонтальной стереопары
 - (HC-X900) / (HC-X900M)
При изменении входного звукового сигнала микрофона (5.1-канальный/2 канала)
 - При использовании записи с интервалом
- Даже если сцены iFrame были сняты в один и тот же день, они будут сгруппированы отдельно в следующих случаях. -1, -2... добавляется после даты записи, отображаемой на экране.
 - Когда количество сцен превышает 99
 - При выполнении [СБРОС НУМЕРАЦИИ]
- Даже если фотоснимки записаны в один день, они группируются отдельно в следующих случаях:
 - Если количество фотоснимков превышает 999
 - Если снимки записаны в режиме высокоскоростной серийной съемки ()
указывается после даты в списке по дате).
 - При выполнении [СБРОС НУМЕРАЦИИ]
-  отображается после даты в списке по дате для стоп-кадров, созданных из видеоизображения. (→ 85)
-  отображается за датой в списке дат для сцен, записанных с воспроизведением наиболее ярких моментов. (→ 93)

Воспроизведение наиболее ярких моментов



Фрагмент, распознанный как четко записанный, выделяется из продолжительной записи, и может быть воспроизведен или сохранен в течение короткого периода времени с наложением музыки и эффектов.

Также можно создать оригинальное воспроизведение наиболее ярких моментов, отметив предпочтительные сцены и настроив выделение таких сцен.

- **Воспроизведение наиболее ярких моментов нельзя использовать для сцен iFrame и сцен, сохраненных в формате MP4.**

1 Прикоснитесь к . (→ 20)

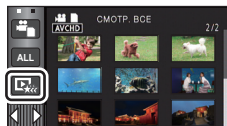

2 Прикоснитесь к желаемым эффектам

[ПОП]:	Рекомендуется для съемки развлекательных событий, например, вечеринок.
[ПРИРОДА]:	Рекомендуется для пейзажей.
[КЛАССИКА]:	Рекомендуется для съемки событий с медленным движением.
[ДИНАМИЧНАЯ]:	Рекомендуется для съемок быстро движущихся объектов, например, спортивных мероприятий.
[ПОЛЬЗОВАТ]:	Установите сочетание эффекта и музыки. (→ 90)

- Соответствующие эффекту сцены будут выделены и отображены на экране пиктограмм.
- Вставляются эффекты, такие как фейдер, замедленное движение, стоп-кадр (пауза) или выборочное воспроизведение.
- Воспроизведется с датой последней записи. Сведения об изменении настроек см. на стр. 90.

3 Прикоснитесь к на экране пиктограмм.

- Для изменения настроек см. стр. 90.

4 Выберите функцию воспроизведения. (→ 30, 84)

- После завершения или остановки воспроизведения отображается экран для выбора [СОХРАНИТЬ] (→ 93), [ВЫБРАТЬ ЗАНОВО] или [ВЫХОД]. Прикоснитесь к требуемому элементу.

- Воспроизведение всех сцен повторяется в случае, если было выключено питание или изменен режим.
- Замедленное воспроизведение и покадровое воспроизведение невозможны.
- Воспроизведение выделенного не осуществляется для видеозаписей, выполненных с интервалами. (→ 59)

Настройка пользовательского эффекта

Воспроизведение наиболее ярких моментов можно выполнять с использованием предпочтительного эффекта, задав сочетание изобразительного эффекта и музыки.

- 1 Прикоснитесь к [ПОЛЬЗОВАТ].
- 2 Прикоснитесь к [НАСТР. ЭФФЕКТ] или [ВЫБОР МУЗЫКИ].
- 3 (При выборе [НАСТР. ЭФФЕКТ])

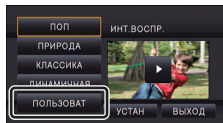

Прикоснитесь к требуемому эффекту.

- При смене [НАСТР. ЭФФЕКТ] для [ВЫБОР МУЗЫКИ] будут использоваться такие же настройки, как и для [НАСТР. ЭФФЕКТ]. (Чтобы настройки [НАСТР. ЭФФЕКТ] и [ВЫБОР МУЗЫКИ] отличались, необходимо изменить [ВЫБОР МУЗЫКИ] после настройки [НАСТР. ЭФФЕКТ].)

(При выборе [ВЫБОР МУЗЫКИ])

Прикоснитесь к желаемому звуковому файлу.

- Если для [НАСТР. ЭФФЕКТ] задано [НЕТ], становится доступной функция [БЕЗ МУЗЫКИ]. При выборе пункта [БЕЗ МУЗЫКИ] воспроизводится аудиозапись, выполненная во время съемки.
- Регулировка громкости при воспроизведении или тестировании звука осуществляется с помощью рычажка громкости. (→ 31)

- 4 Прикоснитесь к [ВВОД]

Чтобы выполнить пробное прослушивание музыки

Прикоснитесь к [ПУСК].

- Прикоснитесь к другому музыкальному варианту, чтобы сменить тестируемую музыку.
- При прикосновении к пункту [СТОП] воспроизведение музыки останавливается.

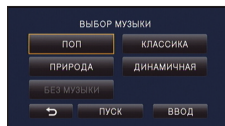

Воспроизведение с использованием измененных настроек

Прикоснитесь к [УСТАН] для выбора объекта, который нужно изменить.

[НАСТРОЙКА СЦЕН]: Выберите сцену или дату для воспроизведения. (→ 91)

[Настройка избран. сцен]: Настройка предпочтительных сцен. (→ 91)

[Воспроизв. избран. сцен]: Укажите, требуется ли включать предпочтительные сцены в воспроизведение наиболее ярких моментов. (→ 92)

[НАСТР. ПРИОРИТ.]: Выберите объект, который хотите выделить в списке воспроизведения. (→ 92)

[ВРЕМЯ ВОСПР.]: Выберите время для воспроизведения (→ 92)

[УСТАН.

ЗАГОЛОВКА]: Выберите изображение обложки и введите его название. Отображаются в начале. (→ 93)

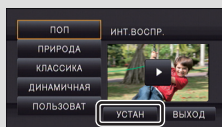

■ Установка сцены

- 1 (Только когда воспроизведение наиболее ярких моментов началось с [ALL AVCHD])

Для воспроизведения коснитесь формата записи сцены.

[1080/50p]/[1080/50i]/[AVCHD 3D]/[SbS 3D]

- 2 Прикоснитесь к [ВЫБОР ДАТЫ] или [ВЫБОР СЦЕН].

- 3 (При выборе [ВЫБОР ДАТЫ])

Коснитесь даты для воспроизведения.

- Можно выбрать максимум 7 дней.
- При касании дата выбирается и обрамляется красным. Для отмены операции коснитесь даты повторно.



(При выборе [ВЫБОР СЦЕН])

Коснитесь сцен для воспроизведения.

- Последовательно можно выбрать до 99 сцен.
- При касании сцена выбирается и ✓ отображается. Для отмены операции коснитесь сцены повторно.

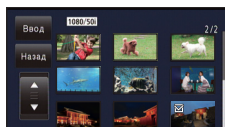

- 4 Прикоснитесь к [Ввод]/[ВВОД].

■ Проверка предпочтительных сцен

- 1 Прикоснитесь к сцене для воспроизведения.

- 2 Прикоснитесь к [Добав] и добавьте предпочтительную часть.

- Добавляется избранная сцена общей длительностью 4 секунды до и после нажатия [Добав].
- Можно добавлять от 1 до 14 предпочтительных сцен. (Количество сцен, которые можно добавить, различается в зависимости от выбранных сцен).
- Экран проверки предпочтительных сцен ✓ (A) отображается оранжевым, и экран проверки предпочтительных сцен B отображается на панели прокрутки.
- Для отмены избранного вернуться в положение, отмеченное как избранное, и прикоснитесь к [Отмен].
- Удобно использовать замедленное воспроизведение и по кадровое воспроизведение. (→ 84)



- 3 Прикоснитесь к [] для прекращения воспроизведения

- Выполняется возврат к экрану отображения пиктограмм, и ★ отображается на сценах, добавленных как предпочтительные.

-
- В зависимости от настроек времени воспроизведения могут воспроизводиться не все сцены, отмеченные как предпочтительные. (→ 92)

Чтобы очистить предпочтительные сцены на экране отображения пиктограмм

- 1 Прикоснитесь к [Сброс].
- 2 Прикоснитесь к [Сбросить все] или [Сбросить выбран].
 - Проверка всех предпочтительных сцен отменяется, если выбрана команда [Сбросить все].
- 3 (Только при выборе [Сбросить выбран] на шаге 2)
Прикоснитесь к сцене, которую требуется удалить.
- 4 Прикоснитесь к [ДА].

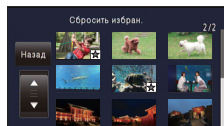
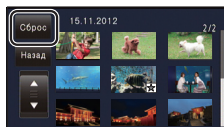

■ Воспроизведение предпочтительных сцен

Прикоснитесь к [ВКЛ] или [ВЫКЛ].

[ВКЛ]: Включить сцены, добавленные в [Настройка избран. сцен], в воспроизведение наиболее ярких моментов.

[ВЫКЛ]: Не включать сцены, добавленные в [Настройка избран. сцен], в воспроизведение наиболее ярких моментов.

■ Настройки приоритетов

- 1 Прикоснитесь к [ПО ЛИЦАМ] или [РАСПОЗН.ЛИЦ].

• Коснитесь [ПО ЛИЦАМ], и любое обнаруженное лицо, включая лица людей, зарегистрированные для распознавания, будет иметь более высокий приоритет при воспроизведении.

- 2 (При выборе [РАСПОЗН.ЛИЦ])

Коснитесь лица для указания

- Можно указать до 6 лиц, которые должны иметь более высокий приоритет при воспроизведении.
- При касании зарегистрированное лицо выбирается и обрамляется красным. Для отмены операции коснитесь зарегистрированного лица повторно.
- Прикоснитесь к [ВВОД]. При указании одного лица отображается имя, зарегистрированное для этого лица. При указании нескольких лиц отображается количество лиц.

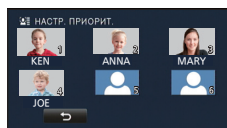

■ Задание времени воспроизведения

Коснитесь времени воспроизведения.

- Время воспроизведения [АВТО] составляет максимум прилб. 5 минут.
- Время воспроизведения может быть меньше, чем установлено, либо воспроизведение может даже не выполняться, если фрагмент, распознанный как четко записанный, короткий.

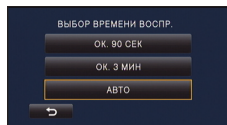

■ Настройка названия

1 Коснитесь  /  и выберите предпочитаемый лист титров.

[NET]/[ИЗОБРАЖ. 1]/[ИЗОБРАЖ. 2]/[ИЗОБРАЖ. 3]/[ИЗОБРАЖ. 4]

- Название и дата не отображается, если выбран параметр [NET].
- 2 Прикоснитесь к [ЗАГОВОРОК].
- 3 Введите название.
 - Порядок ввода такой же, как и в функции распознавания лиц. (→ 61)
 - После ввода названия коснитесь [Ввод].
 - Можно ввести максимум 18 символов.
- 4 Коснитесь [ВВОД] для завершения регистрации.
 - В качестве даты записи будет отображаться дата первой сцены в воспроизведении наиболее ярких моментов.

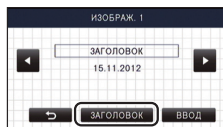

- Введенная запись будет стерта при выключении питания или завершении воспроизведения наиболее ярких моментов.

Сохранение воспроизведения наиболее ярких моментов

Сцены, сгруппированные как “самые яркие моменты” для просмотра, можно объединить в одну сцену. Сцены, записанные на карту SD, можно сохранить на карту SD.

HC-X900M

Сцены, записанные во встроенной памяти, можно сохранить во встроенной памяти.

- 1 Остановите воспроизведение наиболее ярких моментов или подождите завершения воспроизведения наиболее ярких моментов.
- 2 Прикоснитесь к [СОХРАНИТЬ].
- 3 Выберите формат для сохранения.

[Приор. качеств. (AVCHD)]:	Изображение сохраняется в качестве HD.
[Приор. совмест. (MP4)]:	Сохранение будет выполнено (640×360/25p) с качеством, приемлемым для воспроизведения на ПК или для загрузки в сеть Интернет.

- При выборе [Приор. качеств. (AVCHD)] сцены, записанные в формате 1080/50p, преобразуются в формат 1080/50i (качество изображения [НА] режима [РЕЖИМ ЗАП.]) и сохраняются.
 - Сохранение происходит с качеством изображения [НА] в случае выбора [1080/50i] в [НАСТРОЙКА СЦЕН] (→ 91) и выборе сцены с другим параметром [РЕЖИМ ЗАП.] ([НА]/[НГ]/[НХ]/[НЕ]).
 - Сцена, записанная в формате AVCHD 3D, сохраняется в формате 2D. Сохранение происходит с качеством изображения [НА] режима [РЕЖИМ ЗАП.] при выборе [Приор. качеств. (AVCHD)].
 - Сцены, записанные в формате горизонтальной стереопары, сохраняются в формате 3D в случае выбора [Приор. качеств. (AVCHD)] и в формате 2D в случае выбора [Приор. совмест. (MP4)].
- 4 Прикоснитесь к [ДА].
 - Операция воспроизведения невозможна в случае воспроизведения сцен, предназначенных для сохранения.
 - 5 (При сохранении на карту памяти SD)
Прикоснитесь к [ВЫХОД]
HC-X900M
(При сохранении во встроенной памяти)
Прикоснитесь к [КОПИРОВАТЬ] или [ВЫХОД].
 - Сохраненное во встроенной памяти воспроизведение наиболее ярких моментов можно скопировать на карту памяти SD. Чтобы выполнить копирование на карту памяти SD, выберите [КОПИРОВАТЬ].
 - Следуйте отображаемым указаниям и в конце прикоснитесь к [ВЫХОД].

-  отображается на пиктограмме сцен, сохраненных воспроизведением наиболее ярких моментов.

Изменение настройки воспроизведения и показ слайдов



1 Прикоснитесь к  . (→ 20)

2 (Только при необходимости изменить настройки)
Прикоснитесь к [УСТАН] для выбора опции изменения.

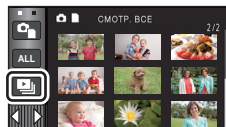

[НАСТРОЙКА ДАТЫ]:	Выберите дату для воспроизведения.
[НАСТР. ВОСПРОИЗВ.]:	Выбор воспроизведения в формате 3D (стоп-кадры в формате 2D преобразуются в стоп-кадры в формате 3D и воспроизводятся) или воспроизведения в формате 2D (стоп-кадры в формате 3D преобразуются в стоп-кадры в формате 2D и воспроизводятся).
[ИНТ. СЛАЙДОВ]:	Выбор интервала между стоп-кадрами при их воспроизведении.
[НАСТР. ЭФФЕКТ]:	Выберите эффект для воспроизведения.
[ВЫБОР МУЗЫКИ]:	Выберите музыку, которая будет играть при воспроизведении.

3 (При выборе [НАСТРОЙКА ДАТЫ])
Коснитесь даты воспроизведения.

(При выборе [НАСТР. ВОСПРОИЗВ.]
Прикоснитесь к [3D (без эффектов)] или [2D].

(При выборе [ИНТ. СЛАЙДОВ])
Прикоснитесь к интервалу воспроизведения для показа слайдов.

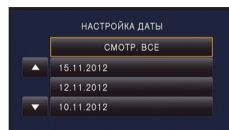

[КОРОТКИЙ]:	Примерно 1 с
[СТАНДАРТ]:	Примерно 5 с
[ДЛИННЫЙ]:	Примерно 15 с

(При выборе [НАСТР. ЭФФЕКТ])
Прикоснитесь к требуемому эффекту.

- При смене [НАСТР. ЭФФЕКТ] для [ВЫБОР МУЗЫКИ] будут использоваться такие же настройки, как и для [НАСТР. ЭФФЕКТ]. (Чтобы настройки [НАСТР. ЭФФЕКТ] и [ВЫБОР МУЗЫКИ] отличались, необходимо изменить [ВЫБОР МУЗЫКИ] после настройки [НАСТР. ЭФФЕКТ].)
- Когда выбран [НАСТР. ЭФФЕКТ], [ИНТ. СЛАЙДОВ] не может быть установлен.

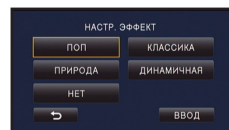

(При выборе [ВЫБОР МУЗЫКИ])

Прикоснитесь к желаемому звуковому файлу.

- Регулировка громкости при воспроизведении слайд-шоу или тестировании звука осуществляется с помощью рычажка громкости. (→ 31)
- Прикоснитесь к [ВВОД].

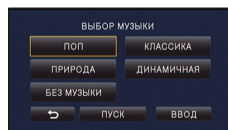

(Для проверки звука музыки)

Коснитесь [ПУСК] и начните проверку звука.

- Прикоснитесь к другому музыкальному варианту, чтобы сменить тестируемую музыку.
- При прикосновении к пункту [СТОП] воспроизведение музыки останавливается.

4 Прикоснитесь к [ПУСК].

5 Выберите функцию воспроизведения. (→ 30)

- После завершения или остановки воспроизведения отображается экран для выбора [ПРОИГРАТЬ ЗАНОВО], [ВЫБРАТЬ ЗАНОВО] или [ВЫХОД]. Прикоснитесь к требуемому элементу.

Удаление сцен/стоп-кадров

Удаленные сцены/стоп-кадры восстановить нельзя, поэтому перед началом удаления выполните соответствующее подтверждение.

◇ Измените режим на  .

■ Удаление воспроизводимой сцены или фотоснимка

Прикоснитесь к  во время воспроизведения сцен или фотоснимков, которые требуется удалить.



■ Удаление сцен или фотоснимков из экрана пиктограмм

- Переключите отображение пиктограмм сцен или снимков для удаления. (→ 30)
- Спустя примерно 5 секунд отображение сенсорного меню прекратится, и отобразится  .

1 Коснитесь . (→ 30)

- Если экран пиктограмм отображает 1 сцену или поккадровый указатель выделения и времени, воспроизведенная сцена или фотоснимок удаляется.

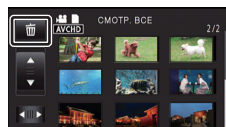

2 Прикоснитесь к [ВСЕ СЦЕНЫ] [Несколько] или [Один снимок].

- Все сцены или фотоснимки, отображаемые как пиктограммы, будут удалены при выборе [ВСЕ СЦЕНЫ]. (При воспроизведении сцен или стоп-кадров по дате все сцены или стоп-кадры с выбранной датой будут удалены.)
- Защищенные сцены/стоп-кадры удалить невозможно.

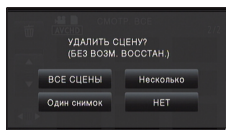

3 (Если выбрать [Несколько] на шаге 2)

Прикоснитесь к сцене/стоп-кадру, подлежащим удалению.

- При касании выбирается сцена/стоп-кадр, и на пиктограммах появляется индикация  . Для отмены операции коснитесь сцены/стоп-кадра повторно.
- Можно выбрать до 99 сцен, подлежащих удалению.

(Если выбрать [Один снимок] на шаге 2)

Прикоснитесь к сцене/стоп-кадру, подлежащим удалению.

- Сцена или фотоснимок, которого коснулись, удален.

4 (Если выбрать [Несколько] на шаге 2)

Прикоснитесь к [Удал.].

- Для непрерывного удаления других сцен или стоп-кадров повторите шаги 3-4.



Прерывание процесса удаления

Прикоснитесь к [ОТМЕНА] при удалении.

- Сцены или стоп-кадры, которые уже были удалены на момент отмены удаления, восстановить невозможно.

Для завершения редактирования

Прикоснитесь к [Назад].

-
- Сцены можно также удалить, коснувшись , выбрав [РЕД. СЦЕН.] → [УДАЛИТЬ] → [ВСЕ СЦЕНЫ], [Несколько] или [Один снимок].
 - Снимки можно также удалить, коснувшись , выбрав [НАСТР ИЗОБР] → [УДАЛИТЬ] → [ВСЕ СЦЕНЫ], [Несколько] или [Один снимок].
 - Во время воспроизведения выделенного или воспроизведения с диска при подключении к DVD рекордеру (поставляется отдельно), сцены/стоп-кадры не удаляются.
 - Сцены, которые не могут быть воспроизведены (пиктограммы отображаются как ) , невозможно удалить.
 - При выборе [ВСЕ СЦЕНЫ] и наличии большого количества сцен или стоп-кадров их удаление может занять некоторое время.
 - При удалении сцен, записанных на другой аппаратуре или фотоснимков, соответствующих стандарту DCF и записанных на данной камере, могут быть удалены все данные, относящиеся к сценам/фотоснимкам.
 - При удалении фотоснимков, записанных на карте SD на другой аппаратуре, могут быть удалены фотоснимки (не в формате JPEG), которые невозможно воспроизвести на данной камере.

Удаление части сцены (AVCHD)



Можно удалить ненужную часть сцены в формате AVCHD.

Удаленные сцены не восстанавливаются.

- Измените режим на  и прикоснитесь к пиктограмме выбора режима воспроизведения. Затем выберите сцену AVCHD. (→ 30)

1 Выберите меню.

 : [РЕД. СЦЕН.] → [Удален. фрагмента]

2 Прикоснитесь к сцене, часть которой требуется удалить.

3 Касанием переместите две кнопки выбора фрагмента вверх и вниз и выберите фрагмент для удаления

- Удобно использовать замедленное воспроизведение и кадровое воспроизведение. (→ 84)

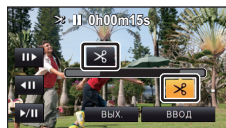

4 Прикоснитесь к [ВВОД].

5 Прикоснитесь к [ДА] и подтвердите (воспроизведение) отредактированной сцены.

- Если прикоснуться к [НЕТ], появится сообщение подтверждения. Перейдите к шагу 7

6 Остановите воспроизведение.

- Появится сообщение о подтверждении

7 Прикоснитесь к [ВВОД].

- Чтобы продолжить удалять части других сцен, повторите шаги 2–7.

- Удаление частей невозможно, если имеется 99 сцен с одной датой.
- Иногда невозможно удалить фрагмент сцены с малым временем записи.
- Если удаляется средняя часть сцены, сцена разделяется на две.
- **HC-X900M**

Информация о задержке удаляется при удалении части сцены, записанной с использованием задержки, делая невозможным выполнение [СОЕД.СЦЕН НЕПР.ЗАПИСИ]. (→ 102)

Разделение сцен (AVCHD)



Можно разделить сцену AVCHD.

После разделения все нежелательные части съемки можно удалить.

- Измените режим на  и прикоснитесь к пиктограмме выбора режима воспроизведения. Затем выберите сцену AVCHD. (→ 30)

1 Выберите меню.

MENU : [РЕД. СЦЕН.] → [РАЗДЕЛ.] → [УСТАН]

2 Прикоснитесь к сцене, которую требуется разделить.

3 Прикоснитесь к , чтобы задать точку разделения.

- Удобно использовать замедленное воспроизведение и кадровое воспроизведение. (→ 84)
- Коснитесь [ДА] для продолжения разделения той же сцены. Чтобы продолжить разделение других сцен, коснитесь [НЕТ] и повторите шаги 2-3.



4 Прикоснитесь к [Назад] для завершения деления.

- Нежелательные части можно удалить. (→ 96)

Чтобы удалить все точки разделения

MENU : [РЕД. СЦЕН.] → [РАЗДЕЛ.] → [УДАЛ. ВСЁ]

- Сцены, удаленные после разделения, восстановить невозможно.

- Невозможно разделить сцену в случае воспроизведения диска при подключенном DVD рекордере (не входит в комплект поставки), или если количество сцен на заданную дату превышает 99.
- Иногда невозможно разделить сцены с малым временем записи.
- Данные, записанные или отредактированные на другом устройстве, нельзя разделить, также нельзя удалить точки разделения.
- Если удалена личная информация из разделенных сцен, при отмене разделенных сцен личная информация удаляется.

Разделение сцены для частичного удаления (iFrame/MP4)



Разделите сцены iFrame или сцены, сохраненные в формате MP4, и удалите ненужные фрагменты.

Таким образом можно разделить записанную сцену на две части и удалить первую или вторую половину.

Сцены, удаленные после разделения, восстановить невозможно.

- Измените режим на  и коснитесь значка выбора режима воспроизведения. Затем установите [iFrame] или [MP4]. (→ 30)

1 Выберите меню.

MENU : [РЕД. СЦЕН.] → [РАЗД. И УД.]

2 Прикоснитесь к сцене, которую требуется разделить.

3 Прикоснитесь к , чтобы задать точку разделения.

- Удобно использовать замедленное воспроизведение и покадровое воспроизведение. (→ 84)
- Установите не менее 2 секунд для частей подлежащих удалению и не менее 3 секунд для части, которая должна остаться.



4 Коснитесь участка для удаления.

5 Прикоснитесь к [ДА] и подтвердите (воспроизведите) часть, которую необходимо удалить.

- Если прикоснуться к [НЕТ], появится сообщение подтверждения. Перейдите к шагу 7.

6 Остановить воспроизведение

- Появится сообщение о подтверждении

7 Прикоснитесь к [ДА].

- Чтобы продолжить разделение и удаление других сцен. Повторите шаги со 2 до 7.

Для завершения редактирования

Прикоснитесь к [Назад].

- Иногда невозможно разделить сцены с малым временем записи.
- Действительная граница деления может незначительно смещаться относительно предыдущей точки деления.

Удаление личной информации



Удаление информации о распознавании лиц из сцен, в которых они были распознаны.

- Измените режим на и прикоснитесь к пиктограмме выбора режима воспроизведения. Затем выберите сцену AVCHD. (→ 30)
- Информация распознавания лиц не сохраняется в сценах, записанных в iFrame или в сценах, сохраненных как MP4.

1 Выберите меню.

: [НАСТР ВИДЕО] → [УДАЛ. ПЕРСОНАЛЬН. ИНФ.]

2 Коснитесь тех сцен, из которых требуется удалить личную информацию.

- отображается на сценах, в которых использовалось распознавание лиц. меняется на (выделено красным) при касании. Для отмены операции прикоснитесь к (выделено красным).
- Последовательно можно выбрать до 99 сцен.

3 Коснитесь [Удал.].

- Для непрерывного удаления другой личной информации повторите шаги 2-3.
- Прикоснитесь к [Назад], чтобы завершить настройки.

Прерывание процесса удаления

При удалении личной информации прикоснитесь к [ОТМЕНА].

- Персональная информация, которая уже была удалена на момент отмены удаления, не может быть восстановлена.

- Во время воспроизведения с диска при подключении к DVD-рекордеру (поставляется отдельно) невозможно удалить личную информацию.

Защита сцен/стоп-кадров



Сцены/стоп-кадры могут быть защищены, чтобы избежать их ошибочного удаления.

(Несмотря на защиту некоторых сцен/стоп-кадров на диске, при форматировании носителя они удаляются.)

- Измените режим на .

1 Выберите меню.

: [НАСТР ВИДЕО] или [НАСТР ИЗОБР] → [ЗАЩИТА СЦЕН]

2 Прикоснитесь к сцене/стоп-кадру, которые требуется защитить.

- При касании выбирается сцена/стоп-кадр, и на пиктограммах появляется индикация . Для отмены операции коснитесь сцены/стоп-кадра повторно.
- Прикоснитесь к [Назад], чтобы завершить настройки.

- Сцены/стоп-кадры невозможно защитить при выборе воспроизведения диска при подключенном DVD-рекордере (поставляется отдельно).

Объединение сцены, записанной с задержкой [НС-Х900М]



Можно объединить сцену, записанную с задержкой (→ 60) во встроенную память, и продолжение сцены на карте SD в единую сцену на карте SD.

- Измените режим на  и прикоснитесь к пиктограмме выбора режима воспроизведения. Затем выберите сцену AVCHD. (→ 30)

- 1** Вставьте карту SD, которая использовалась для записи с задержкой.
- 2** Выберите меню.

 : [РЕД. СЦЕН.] → [СОЕД.СЦЕН НЕПР.ЗАПИСИ]

- 3** При отображении сообщения с запросом подтверждения прикоснитесь к [ДА].

- Сцена во встроенной памяти будет удалена. (Защищенные сцены во встроенной памяти не удаляются.)

- 4** Коснитесь [ВЫХОД] при отображении сообщения о завершении объединения сцены, записанной с задержкой.

- Отображается карта SD в виде пиктограммы.
- Информация о записи с задержкой будет удалена при объединении сцен, и запись с задержкой снова будет возможна.
- При удалении сцен, записанных с задержкой, со встроенной памяти или карты SD объединение сцен, записанных с задержкой, будет невозможно.

Отмена информации о задержке

 : [РЕД. СЦЕН.] → [ОТМЕНА ИНФ.О НЕПР.ЗАП.]

- При удалении информации о задержке объединение сцен, записанных с задержкой, больше невозможно.

Объединение сцены, записанной с задержкой, не может быть выполнено, если доступное место на карте SD меньше, чем объем сцены, записанной с задержкой во встроенной памяти. Рекомендуется объединить сцену, записанную с задержкой, с помощью DVD рекордера либо HD Writer AE 4.1.

- Во время выбранного воспроизведения диска при подключенном DVD рекордере (не входит в комплект поставки) нельзя комбинировать сцены с задержкой или отменять информацию о задержке.
- Когда удаляется личная информация из сцены, записанной с задержкой во встроенной памяти или на карте SD, личная информация в объединенной сцене, записанной с задержкой, не записывается.

Просмотр видео/снимков на ТВ



Проверьте тип гнезд телевизора и используйте кабель, совместимый с данным типом гнезд. Качество изображения может изменяться в зависимости от типа гнезд, используемых для подключения.

- A** Изображения с высокой разрешающей способностью
- 1** HDMI терминал
- 2** Терминал для компонентов
- 3** Видеотерминал

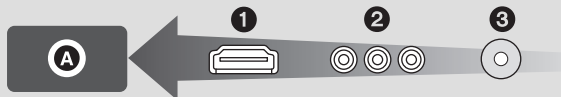

• **HC-X900/HC-X900M/HC-X800**

Используйте многофункциональный кабель AV (входит в комплект поставки) или кабель мини HDMI (поставляется отдельно), проверьте настройки вывода (→ 105, 106)

• **HC-X810**

Используйте многофункциональный кабель AV (входит в комплект поставки) или кабель мини HDMI (входит в комплект поставки), проверьте настройки вывода (→ 105, 106)

- HDMI представляет собой интерфейс для цифровых устройств. При подключении данной камеры к телевизору высокой четкости, совместимому с HDMI, и воспроизведении записанных изображений высокой четкости возможен их просмотр с высоким разрешением в сопровождении высококачественного звука.

1 Подключите камеру к ТВ.

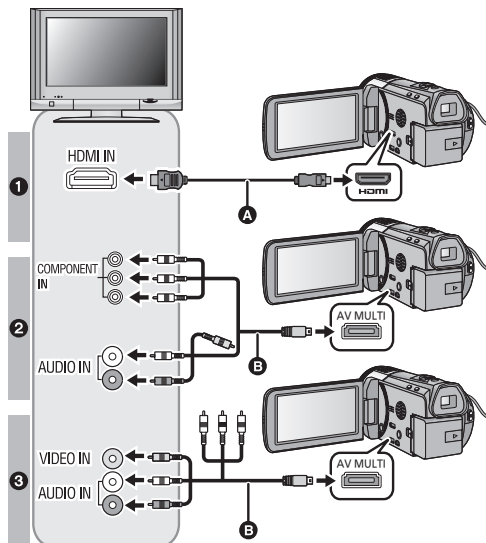

- A** Мини-кабель HDMI (HC-X900/HC-X900M/HC-X800; поставляется отдельно, HC-X810; входит в комплект поставки)
- Обязательно выполните подключение к разъему HDMI.
- B** Мультикабель AV (входит в комплект поставки)

Качество изображения

- 1** Изображения высокой четкости при подключении к гнезду HDMI
- 2** Изображения высокой четкости при подключении к компонентному гнезду, совместимому с 1080i. Стандартные изображения при подключении к компонентному гнезду, совместимому с 576i
- 3** Стандартные изображения при подключении к видеогнезду

- Проверьте, чтобы штекеры были вставлены максимально до упора.
- [HC-X900] / [HC-X900M] / [HC-X800]
Всегда используйте фирменный мини-кабель Panasonic HDMI (RP-CDHM15, RP-CDHM30: дополнительно).
- [HC-X810]
Всегда используйте поставляемый в комплекте кабель мини-HDMI или фирменный кабель мини-HDMI производства Panasonic (RP-CDHM15, RP-CDHM30: поставляется отдельно).
- Не используйте любые другие мультикабели AV, за исключением поставляемого.
- При подключении к компонентному разъему телевизора желтый штекер мультикабеля AV не требуется.
- При подключении к разъему AV телевизора не подключайте штекер компонентного разъема мультикабеля AV. Изображение может не отображаться, если одновременно будет подключен штекер компонентного разъема.

2 Выберите на телевизоре режим отображения сигнала с видеовхода.

- Пример:
Выберите канал [HDMI] с помощью мини-кабеля HDMI.
Выберите канал [Component] или [Video 2] с помощью мультикабеля AV.
(Название канала может отличаться в зависимости от подключенного телевизора.)
- Проверьте установки входа (переключатель входа) и установку аудиовхода на телевизоре. (Для более подробной информации, пожалуйста, прочитайте инструкцию по эксплуатации для телевизора.)

3 Измените режим на режим воспроизведения .

Кабели	Дополнительная информация
A Мини-кабель HDMI (HC-X900/HC-X900M/HC-X800; поставляется отдельно, HC-X810; входит в комплект поставки)	<ul style="list-style-type: none"> • Подключение с помощью мини-кабеля HDMI (→ 105) • Прослушивание звука в формате 5.1 (AVCHD) [HC-X900/HC-X900M] (→ 106) • Воспроизведение с использованием VIERA Link (→ 107)
B Мультикабель AV (входит в комплект поставки)	<ul style="list-style-type: none"> • Подключение с помощью мультикабеля AV (→ 106)



- Когда мультикабель AV подключен к данному устройству, экран настройки множественных мест назначения AV отображается на экране устройства. Коснитесь [КОМПОН.] или [ВЫХОД AV] в соответствии с гнездом подключения к телевизору. (→ 106)
- При одновременном подключении мини-кабеля HDMI и мультикабеля AV приоритет выходов будет следующим: мини-кабель HDMI, мультикабель AV.

■ Для просмотра изображений на обычном телевизоре (4:3) или когда оба края изображения не появляются на экране

Измените настройку меню для правильного показа изображений. (Проверьте настройку телевизора.)

 : [НАСТРОЙКИ] → [ТВ ФОРМАТ] → [4:3]

Пример изображения с коэффициентом сжатия [16:9] на обычном телевизоре (4:3)

Установка [ТВ ФОРМАТ]	
[16:9]	[4:3]
	

- При подключении широкоформатного телевизора настройте на телевизоре формат изображения. (Подробная информация приведена в руководстве пользователя телевизора.)

■ Отображение экранной информации на телевизоре

HC-X900 / HC-X900M

При нажатии кнопки EXT DISPLAY на пульте дистанционного управления информация, отображенная на экране (значок операции, код времени и т. д.) могут отображаться/не отображаться на телевизоре.

- Не отображается при выключенной камере.



HC-X810 / HC-X800

При изменении установки меню информация, которая отображается на экране (значок управления, временной код и т. д.), может отображаться/не отображаться на экране телевизора.

MENU : [НАСТРОЙКИ] → [ВНЕШ. ДИСПЛЕЙ] → требуемая установка

[ПРОСТОЙ]*: Информация отображается частично

[ДЕТАЛЬНЫЙ]: Отображается вся информация

[ВЫКЛ.]: Не отображается

* Эта установка доступна только в режиме записи.

Информацию о телевизоре Panasonic, в котором карту SD можно вставлять непосредственно в гнездо для карт SD и затем воспроизводить на телевизоре, смотрите на следующем веб-сайте поддержки.

<http://panasonic.net/>

- Для некоторых форматов записи воспроизведение сцен на телевизоре невозможно.
- Подробная информация о воспроизведении приведена в руководстве по эксплуатации телевизора.

Подключение с помощью мини-кабеля HDMI

Выберите желаемый способ вывода сигнала HDMI.

MENU : [НАСТРОЙКИ] → [РАЗРЕШ HDMI] → [АВТО]/[1080p]/[1080i]/[576p]

- [АВТО] определяет разрешение выхода автоматически на основе информации от подключенного телевизора.
Если изображения не выводятся на телевизор, когда установка задана как [АВТО], переключитесь на метод [1080p], [1080i] или [576p], с помощью которого изображения будут выведены на ваш телевизор. (Пожалуйста, прочитайте инструкцию по эксплуатации для телевизора.)
- Изображение не воспроизводится на экране телевизора в течение нескольких секунд в следующих случаях.
 - Если режим записи 1080/50p включен/выключен в режиме видеосъемки
 - При прикосновении к пиктограмме выбора режима воспроизведения для выбора [1080/50p] и последующем прикосновении к [ВВОД] в режиме воспроизведения
 - Если в режиме воспроизведения значок выбора режима воспроизведения установлен на , выполняется переключение между стоп-кадрами в формате 3D и стоп-кадрами в формате 2D
 - При переключении 1080/50p, 1080/50i, AVCHD 3D или в сцен в формате горизонтальной стереопары

Прослушивание звука в формате 5.1 (AVCHD)

[НС-Х900/НС-Х900М]

Вы сможете прослушивать звук по каналу 5.1, записанный с помощью встроенных микрофонов, при подключении данного устройства к аудио-видео усилителю, совместимому с каналом 5.1, или телевизору с помощью мини-кабеля HDMI. За информацией о подключении данной камеры к аудио-видео усилителю и телевизору обратитесь к инструкциям по эксплуатации аудио-видео усилителя и телевизора.

- Если подключить данное устройство к усилителю AV Panasonic, совместимому с VIERA Link, можно выполнять связанные операции (VIERA Link). (→ 107)
- Звук, записанный при установленном для [УСТАН. МИКР.] параметре [СТЕРЕО МИКР] или с внешнего микрофона, является стереофоническим (2-канальным).

Подключение с помощью мультикабеля AV

Настройку выхода мультиразъема AV можно изменить.

 : [НАСТРОЙКИ] → [AV МУЛЬТИ] → требуемая установка

[КОМПОН.]: При подключении к компонентному разъему

[ВЫХОД AV]: При подключении к видеоразъему

Изменение настройки компонентного выхода

 : [НАСТРОЙКИ] → [КОМПОН. ВЫХ.] → требуемая установка

[1080i]: При подключении к компонентному гнезду телевизора, совместимого с 1080i. (Воспроизведение качественного изображения высокой четкости.)

[576i]: При подключении к компонентному гнезду телевизора, совместимого с 576i. (Воспроизведение изображения стандартного качества.)

Воспроизведение с использованием VIERA Link



Что такое VIERA Link (HDMI Control™)?

- [HC-X900] / [HC-X900M] / [HC-X800]

Данная функция позволяет использовать пульт дистанционного управления ТВ Panasonic для удобного управления при подключении к устройству, совместимому с технологией VIERA Link, при помощи мини-кабеля HDMI (поставляется отдельно) для соответствующих связанных операций. (Не все операции доступны.)

- [HC-X810]

Данная функция позволяет использовать пульт дистанционного управления ТВ Panasonic для удобного управления при подключении к устройству, совместимому с технологией VIERA Link, при помощи мини-кабеля HDMI (входит в комплект поставки) для соответствующих связанных операций. (Не все операции доступны.)

- VIERA Link – уникальная функция Panasonic, встроенная в функцию управления HDMI, использующая стандарт спецификации HDMI CEC (управление бытовой электроникой). Выполнение взаимосвязанных операций с совместимыми с HDMI CEC устройствами других компаний не гарантируется. При использовании совместимых с VIERA Link устройств производства других компаний обращайтесь к инструкциям по эксплуатации соответствующих устройств.
- Данная камера поддерживает функцию "VIERA Link версии 5". "VIERA Link версии 5" — это стандарт для оборудования Panasonic, совместимого с VIERA Link. Этот стандарт совместим с обычным оборудованием VIERA Link производства Panasonic.

◇ Измените режим на .

1 Выберите меню.

MENU : [НАСТРОЙКИ] → [VIERA Link] → [ВКЛ]

- Если не используется VIERA Link, установите на [ВЫКЛ].

2 Подключите данное устройство к телевизору Panasonic, совместимому с VIERA Link, с помощью мини-кабеля HDMI.

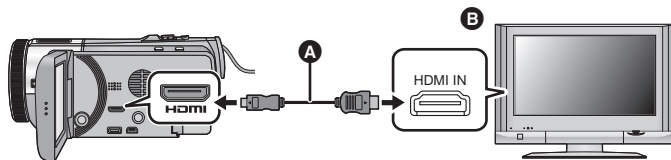

- **A** Мини-кабель HDMI (HC-X900/HC-X900M/HC-X800; поставляется отдельно, HC-X810; входит в комплект поставки)
- **B** Panasonic, совместимый с VIERA Link

- Рекомендуется подключать данную камеру к гнезду HDMI, за исключением HDMI1, если в телевизоре имеется 2 или более входных гнезда HDMI.
- На подключенном телевизоре следует включить функцию VIERA Link. (Инструкции по установке см. в руководстве по эксплуатации телевизора.)

- [HC-X900] / [HC-X900M] / [HC-X800]

Всегда используйте фирменный мини-кабель Panasonic HDMI (RP-CDHM15, RP-CDHM30: дополнительно).

- [HC-X810]

Всегда используйте поставляемый в комплекте кабель мини-HDMI или фирменный кабель мини-HDMI производства Panasonic (RP-CDHM15, RP-CDHM30: поставляется отдельно).

3 Работа с пультом дистанционного управления для телевизора.

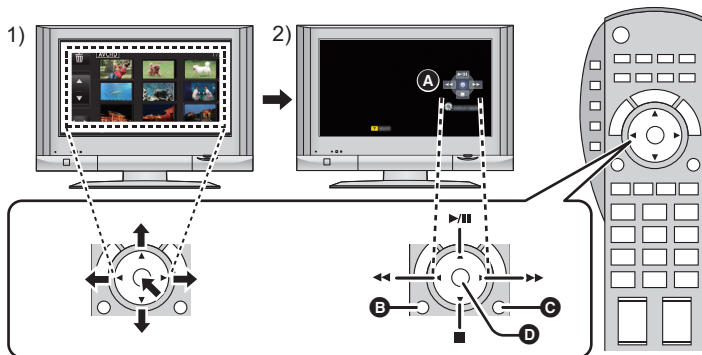

- 1) Для выбора сцены или стоп-кадра с целью воспроизведения нажмите кнопку вверх, вниз, влево или вправо, затем нажмите кнопку в центре для их задания.
- 2) При помощи пульта дистанционного управления телевизора активируйте значки функций, отображенные на экране телевизора.

- A** Значки функций
- B** Отобразить значки функций
- C** Отменить значки функций
- D** Отобразить/отменить значки функций

- Путем нажатия цветных кнопок на пульте дистанционного управления выполняются следующие функции.
 - Зеленая: Переключение количества сцен/стоп-кадров при отображении пиктограмм (9 пиктограмм → 20 пиктограмм → 9 пиктограмм...)
 - Увеличение стоп-кадра
 - Желтый: Удаление сцен/стоп-кадров
 - Красный: Уменьшение стоп-кадра/Регулировка 3D эффекта 3D-изображений
 - **HC-X900** / **HC-X900M**
 - Синий: Преобразование 2D (3D) как изображений 3D (2D)

■ Другие связанные операции

Отключение питания:

При отключении питания пультом дистанционного управления телевизора отключается также питание камеры.

Автоматическое входное переключение:

Если подключить мини-кабель HDMI и затем включить питание, входной канал на телевизоре автоматически переключается на экран камеры. Если питание телевизора находится в режиме ожидания, оно включится автоматически (если для настроек телевизора [Set] было выбрано [Power on link]).

- При некоторых типах гнезда HDMI телевизора возможно отсутствие функции автоматического переключения канала входного сигнала. В таком случае следует воспользоваться пультом дистанционного управления телевизора для переключения на канал входного сигнала.
- При возникновении сомнений относительно совместимости используемого телевизора и усилителя AV с VIERA Link обратитесь к инструкции по эксплуатации устройств.
- Возможные операции подключения данного устройства и телевизора Panasonic отличаются в зависимости от типов телевизоров Panasonic, даже если они совместимы с VIERA Link. Информацию о поддерживаемых телевизором операциях см. в руководстве по эксплуатации телевизора.
- Работа невозможна с кабелем, не поддерживающим стандарт HDMI.

Воспроизведение 3D-изображения

[НС-Х900/НС-Х900М]



Сцены или снимки, записанные в 3D, можно воспроизводить как изображения 3D на мониторе ЖКД данной камеры или подключив камеру к телевизору, поддерживающему 3D. Также можно преобразовывать записанные в 2D сцены и снимки в 3D и воспроизводить.

Просмотр на 3D-совместимом телевизоре

Подключите камеру к 3D-совместимому телевизору с помощью мини-кабеля HDMI (поставляется отдельно) и воспроизводите сцены или снимки, записанные в 3D, наслаждаясь реалистичными 3D-изображениями качества full HD.

- Достичь качества full HD для 3D-изображений, записанных в AVCHD 3D и воспроизводимых на 3D-совместимом телевизоре можно, если телевизор поддерживает формат чередования кадров.
- Качество картинки 3D-изображения, записанного в формате горизонтальной стереопары, отличается от качества 3D-изображений full HD.

◆ Измените режим на и прикоснитесь к значку выбора режима воспроизведения. После этого установите на [ALL AVCHD], [AVCHD 3D], [SbS 3D] или . (→ 30)

- В случае выбора [ALL AVCHD] на экране пиктограмм отображается (синего цвета) при воспроизведении сцен, записанных в формате AVCHD 3D, на экране пиктограмм отображается при воспроизведении сцен, записанных в формате горизонтальной стереопары. В случае выбора на экране пиктограмм отображается при воспроизведении стоп-кадров, записанных в формате 3D.

1 Коснитесь значка отображения 2D/3D (2D/3D / 2D / 3D). (→ 20)

- Не отображается при воспроизведении сцен iFrame или сцен, сохраненных в формате MP4.
- Возможна установка из меню. ([НАСТР ВИДЕО] или [НАСТР ИЗОБР] → [Отображение 2D/3D])



A Значок отображения 2D/3D

2 Прикоснитесь к [2D/3D] или [3D].

- [2D/3D]:** Записанное изображение (2D/3D) воспроизводится как есть, в том же формате.
- [3D]:** Изображения, записанные в 2D, преобразуются в 3D и воспроизводятся. (Воспроизведите сцены, записанные в 3D, в неизменной форме как 3D-изображения).
- [2D]:** Изображения, записанные в 3D, преобразуются в изображения 2D и воспроизводятся.

- [2D/3D] отображается только в режиме воспроизведения.

- 3** (При воспроизведении сцен на 3D-совместимом телевизоре, поддерживающем формат чередования кадров)
Выберите меню.

[MENU] : **[НАСТРОЙКИ]** → **[3D ВЫХОД]** → **[HDMI]**

[HDMI]: Сцены, записанные в формате AVCHD 3D, отображаются на телевизоре в виде 3D-изображения формата Full HD.

[LCD]: 3D-изображение отображается на мониторе ЖКД камеры и на 3D-совместимом телевизоре. (3D-изображение отображается на телевизоре в формате горизонтальной стереопары.)

- Этот параметр можно настроить, подключив 3D-объектив (поставляется отдельно) к камере при нахождении в режиме записи.
- Если используемый телевизор не поддерживает формат чередования кадров, качество 3D-изображения не будет соответствовать формату Full HD, даже при установке в [HDMI].

- 4** (При воспроизведении сцен на 3D-совместимом телевизоре, поддерживающем формат чередования кадров)
Подсоедините камеру к 3D-совместимому телевизору с помощью мини-кабеля HDMI (приобретается отдельно). (→ 103)

- Сцена, записанная в AVCHD 3D, воспроизводится как 3D-изображение Full HD.
- На мониторе ЖКД изображение будет в формате 2D при воспроизведении сцен, записанных в формате AVCHD 3D.
- 3D-изображение в формате горизонтальной стереопары воспроизводится, когда штекер компонентного разъема мультикабеля AV подключен к компонентному разъему 3D-совместимого телевизора, при установке [AV МУЛЬТИ] (→ 106) на [КОМПОН.] и установке [КОМПОН. ВЫХ.] (→ 106) на [1080i].

- 5** (При воспроизведении сцен на 3D-совместимом телевизоре, поддерживающем формат горизонтальной стереопары)
Подсоедините камеру к 3D-совместимому телевизору с помощью мини-кабеля HDMI (приобретается отдельно) или мультикабеля AV (прилагается). (→ 103)



- При подключении с помощью мультикабеля AV установите [AV МУЛЬТИ] (→ 106) на [КОМПОН.], а [КОМПОН. ВЫХ.] (→ 106) на [1080i] и подсоедините штекер компонентного разъема к компонентному разъему на телевизоре.





- 6** **Коснитесь сцены или снимка, записанных в 3D, для воспроизведения.**

- Устанавливайте на [2D] при использовании телевизора, не совместимого с 3D.
- Почувствовав, при просмотре 3D-видео, усталость, неудобство или иные странности, переключитесь на [2D].

-
- Если к камере подключен 3D-объектив, то экран записи в режиме записи 3D может отображаться в 3D на 3D-совместимом телевизоре.
 - Если телевизор не переключается на вывод 3D-изображения, выполните необходимую настройку. (Подробнее см. в руководстве по эксплуатации телевизора)
 - Они будут воспроизводиться на экране 2D в следующих случаях:
 - Подсоединение мультикабеля AV к видеоразъему телевизора
 - Когда [КОМПОН. ВЫХ.] установлен на [576i], а мультикабель AV подсоединен к компонентному разъему телевизора
 - При последовательном воспроизведении сцен, между сценами, записанными в разных форматах (3D и 2D) на несколько секунд возникает черный экран.
 - После выбора пиктограммы 3D-изображения для запуска воспроизведения может понадобиться несколько секунд. По окончании воспроизведения может понадобиться несколько секунд для восстановления отображения пиктограмм.
 - При установке [Отображение 2D/3D] на [3D], когда камера подключена к телевизору, который не поддерживает 3D, изображение будет воспроизводиться на 2 экранах.
 - В зависимости от используемого телевизора, совместимого с 3D, переключение на режим 3D может выполняться медленно, и вы не сможете посмотреть первую сцену. В таком случае используйте кнопку паузы.
 - При просмотре 3D-изображений глаза могут уставать, если вы находитесь слишком близко к телеэкрану. Используйте поставляемый в комплекте пульт ДУ для управления на расстоянии.

Просмотр на мониторе ЖКД

- ◇ Измените режим на  и прикоснитесь к значку выбора режима воспроизведения. После этого установите на [ALL AVCHD], [AVCHD 3D], [Sbs 3D] или . (→ 30)

- В случае выбора [ALL AVCHD] на экране пиктограмм отображается  (синего цвета) при воспроизведении сцен, записанных в формате AVCHD 3D, на экране пиктограмм отображается  при воспроизведении сцен, записанных в формате горизонтальной стереопары. В случае выбора  на экране пиктограмм отображается  при воспроизведении стоп-кадров, записанных в формате 3D.

1 Коснитесь значка отображения 2D/3D (2D/3D / 2D / 3D). (→ 20)

- Не отображается при воспроизведении сцен видео iFrame или MP4.
- Возможна установка из меню. ([НАСТР ВИДЕО] или [НАСТР ИЗОБР] → [Отображение 2D/3D])



A Значок отображения 2D/3D

2 Прикоснитесь к [2D/3D] или [3D].

[2D/3D]: Записанное изображение (2D/3D) воспроизводится как есть, в том же формате.

[3D]: Изображения, записанные в 2D, преобразуются в 3D и воспроизводятся. (Воспроизведите сцены, записанные в 3D, в неизменной форме как 3D-изображения).



[2D]: Изображения, записанные в 3D, преобразуются в изображения 2D и воспроизводятся.

- [2D/3D] отображается только в режиме воспроизведения.

3 Коснитесь сцены или снимка, записанных в 3D, для воспроизведения.

Преобразование и воспроизведение изображений 2D (3D) как изображений 3D (2D)

Сцены и снимки, записанные в 2D (3D), можно преобразовать и воспроизвести как 3D (2D).

- ◇ Измените режим на  и прикоснитесь к пиктограмме выбора режима воспроизведения. Затем выберите сцену AVCHD или установите . (→ 30)

1 Коснитесь значка отображения 2D/3D (2D/3D / 2D / 3D). (→ 20)

- Не отображается при воспроизведении сцен видео iFrame или MP4.
- Возможна установка из меню. ([НАСТР ВИДЕО] или [НАСТР ИЗОБР] → [Отображение 2D/3D])

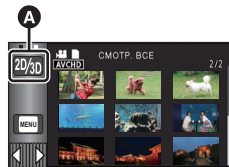

A Значок отображения 2D/3D

2 Прикоснитесь к [3D].

[2D/3D]: Записанное изображение (2D/3D) воспроизводится как есть, в том же формате.

[3D]: Изображения, записанные в 2D, преобразуются в 3D и воспроизводятся. (Воспроизведите сцены, записанные в 3D, в неизменной форме как 3D-изображения).

[2D]: Изображения, записанные в 3D, преобразуются в изображения 2D и воспроизводятся.

- [2D/3D] отображается только в режиме воспроизведения.

3 Коснитесь сцены или стоп-кадра для воспроизведения.

■ Для преобразования изображения 3D (2D) во время воспроизведения

1 Воспроизведите сцены или снимки.

2 Прикоснитесь к 3D (2D).

- Изображения, записанные в 2D (3D), преобразуются и воспроизводятся как 3D (2D).
- Воспроизведение преобразованного изображения будет продолжаться до окончания сцены, даже если переключить сцену.
- Настройка в значке отображения 2D/3D или [Отображение 2D/3D] не изменится.



- Изображение не воспроизводится на экране телевизора в течение нескольких секунд в случае преобразования в формат 3D (2D).
- Воспроизведение наиболее ярких моментов невозможно преобразовать в 3D-изображение.
- Сцены или стоп-кадры, преобразованные в 3D (2D)-изображения, невозможно сохранить как 3D (2D)-изображения.

Регулировка 3D эффекта 3D-изображений

Для улучшения просмотра можно отрегулировать диспаратность видео и изображений при воспроизведении в 3D.

1 Воспроизведение видео или изображений, записанных в формате 3D.

2 Прикоснитесь к .

- При отображении в 3D отображается панель регулировки параллакса воспроизведения.

3 Для регулировки настроек прикоснитесь к / .

- Панель регулировки соответствия при воспроизведении исчезнет приблизительно через 5 секунд отсутствия сенсорных операций.



- Настройка отменяется в следующих случаях:
 - При остановке воспроизведения
 - При выключении камеры
 - В случае изменения режима

- Остановите операцию, если при воспроизведении или регулировке почувствуете усталость, дискомфорт или другие необычные ощущения.

Воспроизведение 3D-изображения

[НС-Х810/НС-Х800]



Подключите камеру к 3D-совместимому телевизору с помощью мини-кабеля HDMI (поставляется отдельно) и воспроизведите сцены или снимки, записанные в 3D, наслаждаясь реалистичными 3D-изображениями качества full HD.

- Достичь качества full HD для 3D-изображений, записанных в AVCHD 3D и воспроизводимых на 3D-совместимом телевизоре можно, если телевизор поддерживает формат чередования кадров.
- Качество картинки 3D-изображения, записанного в формате горизонтальной стереопары, отличается от качества 3D-изображений full HD.

◇ Измените режим на и прикоснитесь к значку выбора режима воспроизведения. После этого установите на [ALL AVCHD], [AVCHD 3D], [SbS 3D] или . (→ 30)

- В случае выбора [ALL AVCHD] на экране пиктограмм отображается (синего цвета) при воспроизведении сцен, записанных в формате AVCHD 3D, на экране пиктограмм отображается при воспроизведении сцен, записанных в формате горизонтальной стереопары. В случае выбора на экране пиктограмм отображается при воспроизведении стоп-кадров, записанных в формате 3D.

1 Выберите меню.

: [НАСТРОЙКИ] → [ВОСПРОИЗВ. 3D] → [АВТО]

[АВТО]: Записанная в формате 3D сцена/стоп-кадр отображается в соответствии с настройками телевизора.

[2D]: Записанная в формате 3D сцена/стоп-кадр отображается в формате 2D независимо от настроек телевизора.

2 (При воспроизведении сцен на 3D-совместимом телевизоре, поддерживающем формат чередования кадров)

Подсоедините камеру к 3D-совместимому телевизору с помощью мини-кабеля HDMI (приобретается отдельно). (→ 103)

- Сцена, записанная в AVCHD 3D, воспроизводится как 3D-изображение Full HD.
- 3D-изображение в формате горизонтальной стереопары воспроизводится, когда штекер компонентного разъема мультикабеля AV подключен к компонентному разъему 3D-совместимого телевизора, при установке [AV МУЛЬТИ] (→ 106) на [КОМПОН.] и установке [КОМПОН. ВЫХ.] (→ 106) на [1080i].

3 (При воспроизведении сцен на 3D-совместимом телевизоре, поддерживающем формат горизонтальной стереопары)

Подсоедините камеру к 3D-совместимому телевизору с помощью мини-кабеля HDMI (приобретается отдельно) или мультикабеля AV (прилагается). (→ 103)

- При подключении с помощью мультикабеля AV установите [AV МУЛЬТИ] (→ 106) на [КОМПОН.], а [КОМПОН. ВЫХ.] (→ 106) на [1080i] и подсоедините штекер компонентного разъема к компонентному разъему на телевизоре.

4 Воспроизведение видео или изображений, записанных в формате 3D.



- Воспроизведение переключается между 3D и 2D-изображениями автоматически.
- Если телевизор не переключается на вывод 3D-изображения, выполните необходимую настройку. (Подробнее см. в руководстве по эксплуатации телевизора)

- **Устанавливайте на [2D] при использовании телевизора, не совместимого с 3D.**
- **Почувствовав, при просмотре 3D-видео, усталость, неудобство или иные странности, переключитесь на [2D].**

-
- **Если к камере подключен 3D-объектив, то экран записи в режиме записи 3D может отображаться в 3D на 3D-совместимом телевизоре.**
 - 3D-видео не воспроизводится на ЖК-мониторе камеры. При воспроизведении на ЖК-мониторе камеры видео, записанного в формате 3D, воспроизведение происходит в режиме 2D.
 - Они будут воспроизводиться на экране 2D в следующих случаях:
 - Подсоединение мультикабеля AV к видеоразъему телевизора
 - Когда [КОМПОН. ВЫХ.] установлен на [576i], а мультикабель AV подсоединен к компонентному разъему телевизора
 - При последовательном воспроизведении сцен, между сценами, записанными в разных форматах (3D и 2D) на несколько секунд возникает черный экран.
 - После выбора пиктограммы 3D для запуска воспроизведения может потребоваться несколько секунд. По окончании воспроизведения может потребоваться несколько секунд для восстановления отображения пиктограмм.
 - Воспроизведение будет выполняться на 2-х экранах при соединении с телевизором, не поддерживающим функцию 3D, при помощи мультикабеля AV (входит в комплект).
 - В зависимости от используемого телевизора, совместимого с 3D, переключение на режим 3D может выполняться медленно, и вы не сможете посмотреть первую сцену. В таком случае используйте кнопку паузы.
 - При просмотре изображения в 3D глаза могут уставать, если вы находитесь слишком близко к телеэкрану.

Преобразование и воспроизведение 2D-изображений как 3D

Можно подключить данную камеру к телевизору с поддержкой формата 3D, преобразовать сцену/стоп-кадр, записанные в формате 2D (традиционное изображение), в формат 3D и воспроизвести.

- ◆ Измените режим на  и прикоснитесь к пиктограмме выбора режима воспроизведения. Затем выберите сцену AVCHD или установите . (→ 30)

MENU : [НАСТР ВИДЕО] или [НАСТР ИЗОБР] → [Преобраз. 2D в 3D] → [ВКЛ]

[ВКЛ]: Преобразовывайте и воспроизводите изображения, записанные в формате 2D, как 3D (3D-изображения воспроизводятся как 3D)

[ВЫКЛ]: Записанные изображения воспроизводятся так, как они были записаны.

Настройка с помощью сенсорного меню

1 Прикоснитесь к 2D+3D.

- Не отображается при воспроизведении сцен видео iFrame или MP4.

2 Для воспроизведения видео или изображения прикоснитесь к нему.

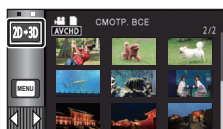

- Настройка [ВОСПРОИЗВ. 3D] невозможна, если параметр [Преобраз. 2D в 3D] установлен на [ВКЛ].
- [Настройки Преобраз. 2D в 3D] имеют более высокий приоритет независимо от настройки [ВОСПРОИЗВ. 3D].
- Воспроизведение наиболее ярких моментов невозможно преобразовать в 3D-изображение.
- Сцены/стоп-кадры, преобразованные в 3D-изображения, невозможно сохранить как 3D-изображения.

Регулировка 3D эффекта 3D-изображений

Для улучшения просмотра можно отрегулировать диспаратность видео и изображений при воспроизведении в 3D.

1 Воспроизведение видео или изображений, записанных в формате 3D.

2 Прикоснитесь к .

- При отображении в 3D отображается панель регулировки диспаратности воспроизведения.

3 Для регулировки настроек прикоснитесь к / .

- Панель регулировки соответствия при воспроизведении исчезнет приблизительно через 5 секунд отсутствия сенсорных операций.



- Настройка отменяется в следующих случаях:
 - При остановке воспроизведения
 - При выключении камеры
 - В случае изменения режима

- Остановите операцию, если при воспроизведении или регулировке почувствуете усталость, дискомфорт или другие необычные ощущения.

Копирование данных между картой SD и встроенной памятью [НС-Х900М]



Видеозаписи или стоп-кадры, выполненные данной камерой, можно копировать со вставленной в данную камеру карты SD во встроенную память и наоборот.

■ Проверка используемого объема памяти на носителе, на который производится копирование

Используемый объем памяти на SD-карте или встроенной памяти камеры можно проверить, нажав [СОСТ. ПАМЯТИ] (→ 42).

- При отображении 1 сцены или нажатии и удержании пиктограммы на дисплее с 20 или 9 сценами, время и дата записи отображаются при воспроизведении видео, а дата записи и номер файла - при просмотре фотоснимков.
- В зависимости от состояния носителя определенный свободный объем SD-карты или встроенной памяти камеры может остаться недоступным для использования.
- Если свободного места на одной карте SD недостаточно, можно выполнить копирование на несколько карт SD, выполнив отображаемые на экране инструкции. В этом случае последняя сцена, копируемая на карту SD, автоматически разделяется для точного заполнения места на карте SD.
- В случае разделения сцен (→ 99) и копирования выбранной сцены обеспечивается возможность копирования в объеме, соответствующем свободной емкости носителя, либо копирования только требуемых фрагментов записей.

Копирование

- Если на карте SD свободного места немного, отображается сообщение подтверждения с запросом на копирование после удаления все данных с карты SD. Не забывайте, что удаленные данные невозможно восстановить.
- Сведения о приблизительном времени копирования приведены на странице 118.

1 Измените режим на .

- Подключите достаточно заряженный аккумулятор или адаптер переменного тока.

2 Выберите меню.

[MENU] : [КОПИРОВАТЬ]

[→]:	При копировании с карты SD во встроенную память
[→]:	При копировании из встроенной памяти на карту SD
[→ Преобраз. формата]:	При этом преобразуется формат записи и будет выполнено копирование со встроенной памяти на карту SD.
[AVCHD → MP4]:	Данная функция преобразует сцену, записанную в AVCHD, во встроенной памяти в MP4 (640×360/25p) и скопирует ее на карту памяти SD.
[1080/50p → 1080/50i]:	Данная функция преобразует сцену, записанную в 1080/50p, во встроенной памяти в 1080/50i и скопирует ее на карту памяти SD.
[AVCHD 3D → 1080/50i]:	Данная функция преобразует сцену, записанную в AVCHD 3D, во встроенной памяти в 1080/50i и скопирует ее на карту памяти SD.

- При наличии записанных с задержкой сцен во встроенной памяти на экране появляется сообщение. Коснитесь [ДА] и копируйте на карту SD после объединения записанных с задержкой сцен. (→ 102)

3 Коснитесь требуемых элементов после отображения экрана.

- При касании  выполняется возврат к предыдущему шагу.

- (При выборе [ВЫБОР СЦЕН])

При касании выбирается сцена/стоп-кадр, и на пиктограмме появляется индикация

. Для отмены операции коснитесь сцены/стоп-кадра повторно.

- (При выборе [ВЫБОР ДАТЫ])

При касании дата выбирается и обрамляется красным. Для отмены операции коснитесь даты повторно.

- Последовательно можно установить до 99 сцен/стоп-кадров или 99 дат.
- Если требуется скопировать 2 или более карты SD, выполните замену карты в соответствии с указаниями на экране.

4 Коснитесь [ВЫХОД] при отображении сообщении о завершении копирования.

- Отображается место назначения при копировании в виде пиктограммы.



Прерывание процесса копирования

Во время копирования прикоснитесь к [ОТМЕНА].



Приблизительное время для копирования

При копировании записанного видео полного размера (4 ГБ):

5 до 15 минут

Если выполняется [1080/50p  → ] на записанном в формате 1080/50p фильме размером 4 ГБ:

20 до 30 минут

Если выполняется [AVCHD  → ] на записанном в формате AVCHD ([НА]) фильме размером 4 ГБ:

30 до 40 минут

Если выполняется [AVCHD 3D  → ] на записанном в формате AVCHD 3D фильме размером 4 ГБ:

20 до 30 минут

Для копирования прилб. 600 МБ стоп-кадров (размер изображения ):

3 минут до 5 минут

Перед удалением видеофайлов или стоп-кадров после завершения копирования следует обязательно воспроизвести видеофайлы или стоп-кадры и убедиться, что они правильно скопировались.

- Меню не отображаются при выбранном воспроизведении диска при подключенном DVD-рекордере (поставляется отдельно).
- В зависимости от следующих условий для копирования может потребоваться больше времени.
 - Большое количество записанных сцен.
 - Высокая температура камеры.
- Если некоторые видеофайлы или стоп-кадры уже были записаны в место назначения при копировании, им может быть присвоена та же дата, либо изображения могут не отображаться при выборе формирования списка по дате.
- При конвертировании и копировании сцен, записанных как AVCHD, в MP4, сцены длиной более 20 минут (приблизительно), автоматически разделяются.
- Видеофайлы, которые были записаны на другое устройство, нельзя скопировать. Данные, записанные при помощи ПК, например, HD Writer AE 4.1, нельзя скопировать.
- Настройки скопированного фильма и фотографии будут очищены, если выполняется копирование защищенных фильмов или фотографий.
- Порядок, в котором скопированы сцены или фотоснимки, изменить нельзя.

Подключение DVD рекордера для копирования на диск/воспроизведения с диска



Видеозапись или стоп-кадры, записанные с помощью этой камеры, могут быть скопированы на диск DVD, если подключить к этой камере DVD рекордер (не входит в комплект поставки), используя соединительный кабель USB (поставляется в комплекте с DVD рекордером). Скопированный диск DVD также может быть воспроизведен.

- Инструкции по использованию DVD рекордера приведены в руководстве по его эксплуатации.
- 1080/50р сцены могут быть скопированы после конвертирования видеоряда в качество 1080/50i или в обычное качество.
- Имеется возможность преобразовать сцены AVCHD 3D в 2D-изображения с качеством 1080/50i или в 2D-изображения обычного стандартного качества и копировать их на DVD-диск.
- Сцены iFrame и MP4 невозможно скопировать на диск. Скопируйте их на ПК, чтобы создать резервную копию данных. (→ 134)

Подготовка к копированию/воспроизведению

Рекомендуется использовать Panasonic DVD рекордер VW-BN01.

■ О дисках, которые можно использовать для копирования

Тип диска	DVD-RAM	DVD-RW / +RW	DVD-R / DVD-R DL / +R / +R DL
Копия*1	○	○	○
Дополнительная копия*2	○	—	—
Формат*3	○	○	—

*1 Используйте новый диск. Выполнение дополнительных копий возможно только на диски типа DVD-RAM. При копировании на DVD-RW, DVD-R, DVD-R DL, +RW, +R или +R DL диск будет автоматически финализирован, что позволит воспроизведение на других устройствах, и дополнительное копирование будет невозможным.

*2 Выполнение дополнительных копий возможно только с диска DVD-RAM с помощью DVD-рекордера.

*3 Перед форматированием подключите камеру к DVD рекордеру. В случае форматирования диска, на который ранее выполнялась запись, возможно выполнение копирования на такой диск. Следует помнить, что в случае форматирования диска все данные, записанные на диск, стираются. (→ 126)

- Желательно использовать диски, рекомендуемые в инструкции по эксплуатации DVD рекордера. Подробная информация о рекомендуемых дисках, обращении с дисками и т. д. приведена в инструкции по эксплуатации DVD рекордера.

1 Подключите адаптер переменного тока (входит в комплект поставки DVD рекордера) к DVD рекордеру.

- Нельзя подавать питание на DVD рекордер с данной камеры.

2 Подключите данную камеру к адаптеру переменного тока и измените режим на .

3 Подключите камеру к DVD-рекордеру с помощью соединительного кабеля USB (поставляется в комплекте с DVD рекордером).

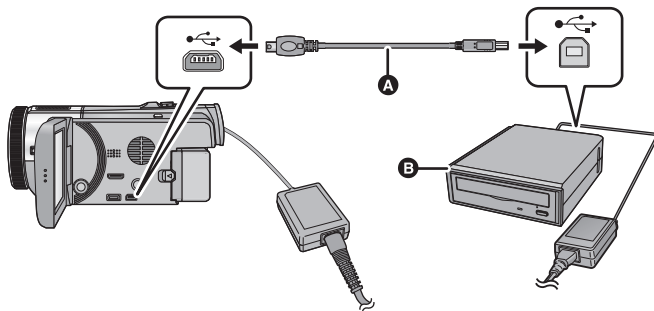

A Соединительный кабель USB (поставляется в комплекте с DVD рекордером)

B DVD рекордер (поставляется отдельно)

- Вставьте штекеры максимально до упора.

4 Вставьте диск в DVD рекордер.

- Вставьте диск DVD записываемой стороной вниз при использовании DVD рекордера.

5 Прикоснитесь к требуемому элементу.

[ЗАПИСЬ ДИСКА]:

Информация о порядке копирования данных на диск приведена на странице 122.

[ВОСПР. ДИСК]:

Информация о порядке воспроизведения скопированных дисков приведена на странице 125.

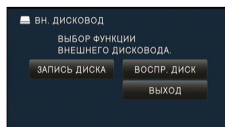

Отключение DVD рекордера

Прикоснитесь к [ВЫХОД].

- Отключите соединительный кабель USB от данного устройства.

Копирование на диски

- Невозможно выполнить копирование с нескольких карт SD на 1 диск. (Возможно выполнить дополнительное копирование только на DVD-RAM)
- Нельзя копировать видеоизображения вместе с неподвижными изображениями или видеоизображения с разным качеством (качеством изображения AVCHD и обычным качеством изображения) на один и тот же диск.
- Сцены iFrame или сцены, сохраненные в формате MP4, невозможно скопировать на диск. Скопируйте их на ПК, чтобы создать резервную копию данных. (→ 134)
- Информацию о копировании 3D-изображения см. на стр. 131.



• **HC-X900M**

При копировании сцены со встроенной памяти на диск, включающий сцену, записанную в релейном режиме, одновременно на диск копируется продолжение сцены на карте SD.

1 Подключите данную камеру к DVD рекордеру для подготовки к копированию. (→ 120)

2 Прикоснитесь к [ЗАПИСЬ ДИСКА].

3 Коснитесь требуемых элементов, следуя инструкциям, отображаемым на экране.

- При касании  выполняется возврат к предыдущему шагу.
- (При выборе [ВЫБОР СЦЕН])
При касании выбирается сцена/стоп-кадр, и на пиктограмме появляется индикация . Для отмены операции коснитесь сцены/стоп-кадра повторно.
- (При выборе [ВЫБОР ДАТЫ])
При касании дата выбирается и обрамляется красным. Для отмены операции коснитесь даты повторно.
- Последовательно можно выбрать до 99 сцен/99 дат.

4 Прикоснитесь к [ПУСК].

- Если для копирования необходимы 2 диска или более, сменяйте диски согласно инструкциям на экране.
- Вам может понадобиться большее количество дисков, чем отображаемое количество, когда вы выполняете дополнительное копирование на использованный диск DVD-RAM.
- Извлеките диск после завершения копирования.
- При воспроизведении диска, полученного в результате копирования, на другом устройстве и отображении списка сцен они сортируются по дате.
- Для повторного создания того же диска прикоснитесь к [ДА] и повторите шаг 4.

■ Сведения о форматах записи при копировании видео

[Выс. Четкость]:

Сцены, записанные этой камерой в 1080/50р или AVCHD 3D, будут скопированы после преобразования в качество изображения 1080/50i.

Сцены, записанные в формате 1080/50i, будут скопированы с качеством изображения высокой четкости, с каким были записаны.

- При копировании сцен, записанных в формате 1080/50р или AVCHD 3D, выберите качество записи изображения ([HA]/[HG]/[HX]/[HE]).

[Стандартное] ([XP]/[SP]):

Изображения преобразуются в изображения стандартного качества и затем копируются.

- Поскольку [XP] имеет более высокое качество изображения, чем [SP], объем данных увеличивается, поэтому может понадобиться больше дисков, чем при копировании [SP].

Перед удалением данных с носителя по завершении копирования обязательно воспроизведите диски и убедитесь в том, что данные на них скопировались правильно. (→ 125)

Важная информация

- При подключении к данной камере DVD рекордера, поставляемого отдельно, для копирования диска не вставляйте диск с записанными видеофайлами с качеством изображения высокой четкости, в устройства, не поддерживающие формат AVCHD. В некоторых случаях диск может застрять в устройстве. Диск не будет воспроизводиться на устройствах, не поддерживающих формат AVCHD.
- При вставке диска, содержащего записанные видеофайлы/стоп-кадры, в другие устройства, может появиться сообщение с предложением отформатировать диск. Не форматируйте диск, поскольку восстановить удаленные данные будет невозможно.

Приблизительное время для копирования на диск

Для копирования видеофайлов до полного заполнения диска

Тип диска	Время копирования		
	[Выс. Четкость]	[Стандартное] ([XP])	[Стандартное] ([SP])
DVD-RAM	Прибл. от 50 мин. до 1 ч 20 мин.	Прибл. 1 ч до 1 ч 30 мин.	Прибл. 2 ч до 3 ч
DVD-RW* / +RW*	Прибл. от 35 мин. до 1 ч 15 мин.		
DVD-R*+R*	Прибл. от 15 мин. до 45 мин.		

* Даже при небольшом объеме данных для копирования продолжительность копирования может быть приблизительно равна времени, указанному в таблице.

- При копировании на диск видео со стандартным качеством изображения, время записи [Стандартное] ([XP]) равно примерно 1 часу, время записи [Стандартное] ([SP]) – примерно 2 часам.

Для копирования прибл. 600 МБ стоп-кадров (размер изображения $\boxed{16\text{M}}$)

Тип диска	Время копирования
DVD-RAM/DVD-RW/DVD-R/+RW/+R	Прибл. от 10 мин. до 30 мин.

Для копирования фильмов длительностью примерно в 30 минут, записанных в 1080/50р и преобразованных в [Выс. Четкость]/[Стандартное]

Тип диска	Время копирования
DVD-RAM/DVD-RW/DVD-R/+RW/+R	Прибл. 30 мин. до 1 ч 15 мин.

- Продолжительность копирования диска типа DVD-R DL/+R DL приблизительно в 2 до 3 раза превышает продолжительность копирования диска типа DVD-R/+R.
- В определенных условиях или с некоторыми типами дисков, время записи может оказаться больше указанного выше. Продолжайте копирование до вывода сообщения о его окончании.
 - При большом количестве записанных сцен
 - При высокой температуре DVD рекордера

- Диск, на который было выполнено копирование, можно воспроизвести посредством подключения данного устройства к DVD рекордеру.
- Во время копирования нельзя отключать данное устройство или DVD рекордер или отключать соединительный кабель USB. Нельзя также тряссти данное устройство или DVD рекордер.
- Остановить копирование во время его выполнения невозможно.
- Порядок, в котором скопированы сцены, изменить нельзя.
- Записанные на другом устройстве данные скопировать невозможно.
- Если для копирования необходимы 2 диска или более, последняя сцена, скопированная на диск, автоматически разделяется в соответствии со свободным местом на диске.
- Копирование может произойти на большее или меньшее число дисков по сравнению с указанным при автоматическом делении сцен и т.п.
- Для дисков, которые копируются с помощью [Стандартное] ([XP])/[Стандартное] ([SP]), невозможно выбрать воспроизведение выделенного и [ИНТ.ВОСПР.] или [ПО ЛИЦАМ] покадрового указателя выделенного и времени.
- Оставшееся время копирования, отображаемое в ходе копирования, соответствует примерному времени копирования на один диск.

Воспроизведение скопированного диска

- Воспроизвести можно только диски, скопированные при подключении этой камеры к DVD рекордеру или созданные с помощью HD Writer AE 4.1.

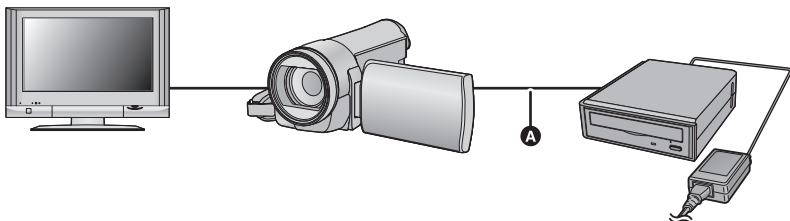

- **A** Соединительный кабель USB (поставляется в комплекте с DVD рекордером)

1 Чтобы подготовиться к воспроизведению, подключите данную камеру к DVD рекордеру. (→ 120)

- При воспроизведении на телевизоре подключите камеру к телевизору. (→ 103)

2 Прикоснитесь к сцене или стоп-кадру для воспроизведения, а затем воспроизведите.

- Операция воспроизведения выполняется так же, как и при воспроизведении видеозаписей или стоп-кадров. (→ 30, 84)
- Произойдет возврат к шагу 5 на странице 121, если выбрать  в экране пиктограмм.

- Также имеется возможность переключения носителя для воспроизведения прикосновением к значку выбора режима воспроизведения. Если подключен DVD рекордер, в типах воспроизводимых носителей можно выбрать значок диска. (На том же экране можно выбрать фотографию или фильм.)

Управление диском, на который выполнено копирование

- Подключите данную камеру к DVD-рекордеру, а затем прикоснитесь к [ВОСПР. ДИСК]. (→ 121)

■ Форматирование дисков

Предназначено для инициализации дисков DVD-RAM, DVD-RW и +RW.

Необходимо знать, что при форматировании диска с него стираются все записанные данные. Храните резервные копии важных данных на ПК и т.д.

 : [НАСТР ДИСКА] → [ФОРМАТ. ДИСК]

- При завершении форматирования коснитесь [ВЫХОД] для выхода из экрана сообщения.
- Для форматирования дисков подключите данную камеру к DVD рекордеру. Использование дисков при их форматировании на другом устройстве, например, ПК и т.д., может оказаться невозможным.

■ Автоматическая защита

Можно защитить (защитить от записи) диск DVD-RAM при копировании на диск видеокадров с качеством изображения высокой четкости или диск DVD-RW при копировании на диск видеокадров с качеством изображения высокой четкости или стоп-кадров.

1 Выберите меню.

 : [НАСТР ДИСКА] → [АВТО ЗАЩИТА] → [ВКЛ]

- Если незащищенный диск, на который выполнено копирование, вставить в другое устройство, может отобразиться сообщение с предложением о форматировании диска. Рекомендуется установить для параметра [АВТО ЗАЩИТА] значение [ВКЛ] во избежание непреднамеренного удаления.

2 Выполните копирование на диск. (→ 122)

- После копирования диск защищен от записи.

Для отмены защиты диска

 : [НАСТР ДИСКА] → [ОТМЕНИТЬ ЗАЩИТУ]

- Коснитесь [ВЫХОД] и закройте экран сообщений после снятия автоматической защиты.

■ Отображение информации о диске

Отображается такая информация, как тип записанного диска, количество записанных сцен и сведения о финализации диска.



 : [НАСТР ДИСКА] → [СОСТ. ДИСКА]

- Коснитесь [ВЫХОД] для выхода из экрана информации.

Дублирование с помощью рекордера дисков Blu-ray, видео устройств и т.п.

■ Проверка перед дублированием

Проверьте оборудование, используемое для дублирования.

Оборудование, используемое для дублирования	Качество дублируемого кадра	Для дублирования
Оборудование со слотом для карт SD	Качество изображения высокой четкости*	Вставьте SD карту напрямую (→ 128) 
Оборудование с портом USB	Качество изображения высокой четкости*	Соединить комплектным USB-кабелем (→ 128) 
Оборудование без слота для карт SD или порта USB	Стандартное качество изображения Может воспроизводиться на оборудовании, не совместимом со стандартом высокой четкости (AVCHD), поэтому подходит для дублирования с целью распространения.	Подключение с помощью мультикабеля AV (→ 130) 

* Некоторое оборудование не совместимо со стандартом высокой четкости (AVCHD). В этом случае, подсоедините мультикабель AV и выполните дублирование со стандартным качеством изображения. (→ 130)

- Расположение слота для карт SD, порта USB или гнезд для подсоединения мультикабеля AV можно узнать из инструкции по эксплуатации для используемого оборудования.
- Сцены iFrame и MP4 нельзя дублировать, вставив карты SD или выполнив подключение с помощью USB-кабеля. Сведения о дублировании сцен iFrame и MP4 см. на стр. 130.



Дублирование можно выполнять с помощью рекордера дисков Blu-ray Panasonic или DVD рекордера, совместимого с высоким разрешением (AVCHD).

- В зависимости от типа рекордера или носителя информации, на который производится запись, вы не сможете скопировать данные с высокой четкостью изображения (AVCHD). Подробнее см. в руководстве по эксплуатации рекордера.
- Примите во внимание, что описанного оборудования может не быть в продаже в некоторых странах и регионах.

Дублирование сцен, записанных в 1080/50p

Сцены, записанные в формате 1080/50p, могут дублироваться на диск Blu-ray с использованием устройств, совместимых с AVCHD Progressive. Сцены, записанные в формате [1080/50p], не отображаются при подключении к устройству, которое несовместимо с AVCHD Progressive.

■ Дублирование с использованием оборудования со слотом SD

Дублирование можно выполнить, непосредственно вставив карту SD.

● HC-X900M

Чтобы скопировать сцены или фотоснимки со встроенной памяти камеры на SD-карту, см. стр. 117.

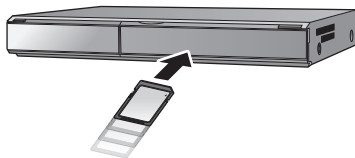

■ Дублирование с использованием оборудования с портом USB

Дублирование можно выполнить при подсоединении USB-кабеля.

- Используйте адаптер переменного тока, чтобы не иметь проблем со сроком службы аккумулятора.
- Включите камеру (данная функция доступна во всех режимах).

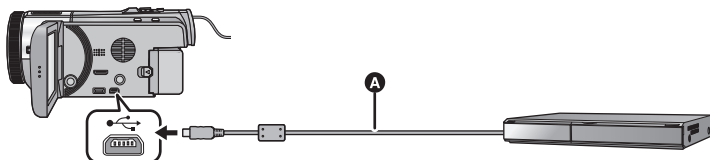

A Кабель USB (входит в комплект поставки)

- Вставьте штекеры максимально до упора.

1 Подключите камеру к рекордеру Blu-ray или совместимому DVD рекордеру высокого разрешения (AVCHD).

- Экран выбора функций USB отобразится на экране камеры.

2 На экране этой камеры коснитесь [РЕКОРДЕР]

- При выборе других операций, кроме [РЕКОРДЕР], повторно подключите кабель USB.
- [HC-X900]/[HC-X810]/[HC-X800]
При использовании аккумулятора монитор ЖКД выключается примерно через 5 секунд. Для включения монитора ЖКД коснитесь экрана.

3 [HC-X900M]



Прикоснитесь к значку носителя, который нужно дублировать.

- При использовании аккумулятора монитор ЖКД выключается примерно через 5 секунд. Для включения монитора ЖКД коснитесь экрана.

4 Дублирование можно выполнять с помощью рекордера дисков Blu-ray или совместимого DVD рекордера высокого разрешения (AVCHD).

- [HC-X900M]
Не прикасайтесь к [СМЕНИТЬ ПАМЯТЬ] на экране камеры во время дублирования.

Об индикации на экране камеры

- Когда камера осуществляет доступ к SD карте пиктограмма доступа к карте () появляется на экране камеры или загорается лампа доступа.
- [HC-X900M]
Когда камера осуществляет доступ ко встроенной памяти, на экране камеры появляется пиктограмма () доступа ко встроенной памяти или загорается индикатор доступа.
- Старайтесь не отсоединить кабель USB, адаптер переменного тока или аккумулятор, когда камера осуществляет доступ к носителю, т.к. это может привести к потере записанного содержимого.

-
- Не используйте никакие другие кабели USB кроме того, который входит в комплект. (С другими USB кабелями работа не гарантируется.)
 - Дополнительная информация о дублировании и методах воспроизведения находится в руководствах по эксплуатации рекордера дисков Blu-ray или DVD рекордера.
 - При подключении камеры к рекордеру дисков Blu-ray экран операций по дублированию может появиться на телевизоре, подключенном к рекордеру дисков Blu-ray. В этом случае также выполните действия шагов 1 до 4.
 - Невозможно изменить режим камеры или выключить ее, когда она подключена к рекордеру дисков Blu-ray или DVD рекордеру. Отключите кабель USB перед выполнением любой из этих операций.
 - При разрядке аккумулятора во время дублирования появится сообщение. С помощью рекордера дисков Blu-ray приостановите дублирование.



■ Дублирование с использованием оборудования без слота SD или порта USB, или с использованием видеоустройства

Дублирование можно выполнить при подсоединении мультикабеля AV.

- Качество дублируемых изображений будет стандартным.
- Используйте адаптер переменного тока, чтобы не иметь проблем со сроком службы аккумулятора.

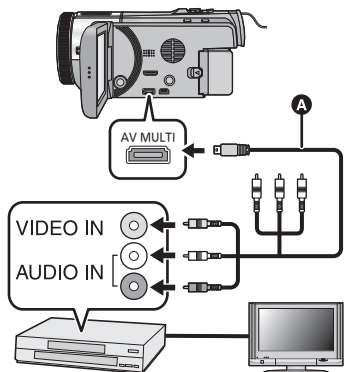

Измените видеовход на видеоустройстве и телевизоре, к которым подключена данная камера.

- Установки канала зависят от гнезда, к которому подключено устройство.
- См. инструкцию по эксплуатации видео устройства для более подробной информации.
- Вставьте контактные штекеры до упора.
- Не используйте любые другие мультикабели AV, за исключением поставляемого.
- **A** Мультикабель AV (входит в комплект поставки)

- Измените режим на  .

1 Подключите камеру к видеоустройству и затем начните воспроизведение на этом устройстве.

2 Затем начните запись на подключенном устройстве.

- Для остановки записи (дублирования) остановите воспроизведение на данной камере после остановки записи на рекордере.

- Если в отображении даты, времени и индикации функции нет необходимости, отключите их отображение перед дублированием. (→ 35, 105)
- Информацию о настройке при подключении мультикабеля AV см на стр. 106.

Если дублируемые изображения воспроизводятся на широкоэкранном телевизоре, изображения могут быть растянуты по вертикали. В этом случае обратитесь к инструкции по эксплуатации подключаемого устройства или инструкции по эксплуатации широкоэкранного телевизора и установите формат на 16:9.

Сохранение 3D-изображения



Можно сохранять 3D-изображение с помощью DVD рекордера, видеоустройства или компьютера.

Копирование с помощью привода DVD

- Сведения о копировании с помощью DVD-рекордера приведены на стр. 120.
- **Копирование изображений в формате 3D без изменений**
Формат записи: [Выс. Четкость]
 - Сцены, записанные в [AVCHD 3D], преобразуются, копируются и сохраняются как изображения 2D. Изображения будут записываться с качеством 1080/50i.
 - Сцены, записанные в формате [SbS 3D], можно копировать и сохранять в неизменной форме как 3D-изображение. Изображение записывается без изменений в формате горизонтальной стереопары.
- **Копирование после преобразования в 2D-изображения**
Формат записи: [Стандартное] ([XP])/[SP]

Сцены, записанные в формате [AVCHD 3D] или [SbS 3D], перед копированием и сохранением преобразуются в фильмы формата 2D. В этом случае 3D-изображение нельзя сохранить неизменным.

- Качество записи нельзя выбрать для копирования стоп-кадров.

Дублирование с помощью рекордера дисков Blu-ray, видео устройства и т.п.

- **Дублирование с качеством изображения высокой четкости (Дублирование непосредственно со вставленной SD карты/ дублирование с помощью кабеля USB)**
 - Подробную информацию о дублировании изображения высокого качества смотрите на стр.127.
- 3D-изображение Full HD можно сохранить путем дублирования сцен, записанных в режиме записи [AVCHD 3D], на устройство, поддерживающее AVCHD 3D, с качеством HD (AVCHD).
- Если продублированная видеозапись не изменяется на 3D-фильм, выполните необходимую настройку. (Подробнее см. в руководстве по эксплуатации телевизора)
 - Копирование стоп-кадров 3D (формат MPO) может оказаться невозможным в зависимости от используемого записывающего устройства.

Дублирование сцен, записанных в 3D

- Сцены, записанные в [AVCHD 3D], можно дублировать на диски Blu-ray как изображения 3D только с помощью поддерживающих AVCHD 3D устройств. Сцены, записанные в 3D, также можно дублировать на AVCHD-совместимые изделия, однако при этом они будут сохранены как 2D-изображения HD.

■ Дублирование в стандартном качестве изображения

- Подробную информацию о дублировании изображения стандартного качества смотрите на стр. 130

Копирование в неизменном виде как 3D-видео

HC-X900 / HC-X900M

При установке [Отображение 2D/3D] на [2D/3D] или [3D] запись 3D-фильма происходит в формате горизонтальной стереопары.

MENU : [НАСТР ВИДЕО] → [Отображение 2D/3D] → [2D/3D] или [3D]

- Сцены, записанные в 2D, будут записаны как 2D-изображение, если задано [2D/3D], и как 3D-видео в формате горизонтальной стереопары, если задано [3D].

HC-X810 / HC-X800

При установке [ВОСПРОИЗВ. 3D] на [АВТО] запись 3D-фильма происходит в формате горизонтальной стереопары.

MENU : [НАСТРОЙКИ] → [ВОСПРОИЗВ. 3D] → [АВТО]

- Если продублированная видеозапись не изменяется на 3D-фильм, выполните необходимую настройку. (Подробнее см. в руководстве по эксплуатации телевизора)

Копирование после преобразования в 2D-видео

HC-X900 / HC-X900M

Установите [Отображение 2D/3D] на [2D]

MENU : [НАСТР ВИДЕО] → [Отображение 2D/3D] → [2D]

HC-X810 / HC-X800

Установите [ВОСПРОИЗВ. 3D] на [2D]

MENU : [НАСТРОЙКИ] → [ВОСПРОИЗВ. 3D] → [2D]

- Установите [Преобраз. 2D в 3D] на [ВЫКЛ] (→ 116)





Копирование данных между SD-картой и встроенной памятью камеры [HC-X900M]

- Подробнее о копировании данных между SD-картой и встроенной памятью см. стр. 117.

■ Копирование сцен, записанных в 3D

MENU : [КОПИРОВАТЬ] → [ → ] или [ → ]

Сцены, записанные в формате 3D, можно копировать между картой SD и встроенной памятью.

- Выберите [ВИДЕО] → [ВЫБОР СЦЕН] или [ВЫБОР ДАТЫ] → [AVCHD 3D] или [SbS 3D].
- При выборе сцен выбирайте сцены со значком  (синего цвета) или  на экране пиктограмм.
- При варианте обзора по датам выберите из списка дату со значком  (синего цвета) или .

Использование HD Writer AE 4.1

- Подробную информацию о копировании с помощью HD Writer AE 4.1 смотрите на стр. 134.

При использовании HD Writer AE 4.1 для обработки сцен, записанных в 3D, можно производить следующие операции.

- Копирование данных на ПК
(Сцены, записанные в 3D, копируются неизменными как 3D-фильмы.)
- Копирование на диск Blu-ray или в формат AVCHD
(Сцены, записанные в 3D, копируются без изменений, как 3D-видео).
- Копирование в формате DVD-Video
(Сцены, записанные в 3D, при копировании будут преобразованы в 2D-фильмы.)
- Редактирование
- Совместное использование в Интернете
(При загрузке сцены, записанные в 3D, будут преобразованы в 2D-фильмы.)
- Воспроизведение на ПК
(Для воспроизведения 3D-изображения, убедитесь, что оно поддерживает среду для просмотра в 3D) (→ 138)

Использование Mac

- iMovie'11 не поддерживает сцены, записанные в 3D.

Как можно использовать ПК

HD Writer AE 4.1

Обеспечивается возможность копирования видеозаписей/стоп-кадров на жесткий диск ПК либо записи на такие носители, как диски Blu-ray, DVD-диски или карты SD с помощью HD Writer AE 4.1, программного обеспечения, установленного на входящий в комплект поставки диск CD-ROM. В руководстве пользователя HD Writer AE 4.1 (файл формата PDF) приведена подробная информация по использованию данного продукта.

■ Smart Wizard

Экран Smart Wizard отображается автоматически при подключении данного устройства к ПК с установленным HD Writer AE 4.1. (→ 141)



Копирование на ПК:

Можно копировать данные видео/стоп-кадров на жесткий диск персональных компьютеров.

Копирование на диск:

Можно копировать на диск с качеством изображения высокой четкости или обычным стандартным качеством изображения (формат MPEG2).

- Выберите функцию, которую требуется использовать, и выполните отображаемые на экране инструкции для удобного копирования.

Что можно сделать с помощью HD Writer AE 4.1	Тип данных
Копирование данных на ПК: <ul style="list-style-type: none"> ● Сцены, записанные в 3D, копируются без изменений, как 3D-видео. ● Снимки 3D и 2D копируются как снимки 3D. 	Видео-изображение и стоп-кадр
Копирование на диск Blu-ray или в формат AVCHD: <ul style="list-style-type: none"> ● Сцены, записанные в 3D, 1080/50p можно копировать как 3D-изображения, 1080/50p. (→ 135: Важная информация) ● Сцены, записанные в iFrame, или сцены, сохраненные как MP4, нельзя копировать в формате диска Blu-ray или AVCHD. 	
Копирование в формате DVD-Video: <ul style="list-style-type: none"> ● Преобразуется в традиционное стандартное качество (формат MPEG2). ● Сцены, записанные в 3D, при копировании преобразуются в 2D. 	Фильм
Редактирование: Редактирование данных видеофайлов, скопированных на жесткий диск ПК <ul style="list-style-type: none"> ● Разделение, обрезка, изображение кадра, заголовков, эффект, переход, BGM, частичное удаление ● Преобразование видеоданных в формат MPEG2 ● Преобразование фрагмента видеофильма в стоп-кадр 	
Совместное использование в Интернете: Вы можете загружать видеокadres в Интернет и делиться ими с членами своей семьи и друзьями.	

Что можно сделать с помощью HD Writer AE 4.1	Тип данных
Воспроизведение на ПК: Воспроизведение видеоданных с качеством изображений высокой четкости на ПК.	Видео-изображение и стоп-кадр
Форматирование дисков: Форматирование является обязательным, в зависимости от типа используемого диска.	Фильм

- Возможно воспроизведение на ПК при помощи стандартной программы просмотра Windows или имеющихся в продаже специальных программ, копирование изображений на ПК при помощи Windows Explorer.
- Подробную информацию об использовании Mac смотрите на стр.144

Важная информация

- При использовании карты памяти SDXC, посетите следующий сайт поддержки. <http://panasonic.net/avc/sdcard/information/SDXC.html>
- Не вставляйте диск, записанный в формате AVCHD при помощи HD Writer AE 4.1, в устройство, не поддерживающее формат AVCHD. В некоторых случаях диск может застрять в устройстве. Диск не будет воспроизводиться на устройствах, не поддерживающих формат AVCHD.
- Для воспроизведения диска Blu-ray, на который скопированы сцены, записанные в формате AVCHD 3D или 1080/50p, требуется оборудование, поддерживающее AVCHD 3D и AVCHD Progressive.
- При вставке диска, содержащего записанные видеофайлы, в другие устройства, может появиться сообщение с предложением отформатировать диск. Не форматируйте диск, поскольку восстановить удаленные данные будет невозможно.

- Невозможно записать данные на камеру с компьютера.
- Видеозаписи, уже выполненные на другом устройстве, не могут быть записаны в программное обеспечение, поставляемое с данной камерой. Для записи данных видео, выполненного с помощью продававшейся ранее видеокамерой высокой четкости Panasonic, используйте HD Writer (поставляется с камерой).
- Когда данные видеопленки записываются на карту памяти и считываются с нее, невозможно гарантировать правильную работу устройства, если используется программное обеспечение, отличное от поставляемого с устройством.
- Не запускайте одновременно программное обеспечение, поставляемое с данной камерой, и другое программное обеспечение. При запуске программного обеспечения, поставляемого с данной камерой, закрывайте любое другое программное обеспечение; также при запуске любого другого программного обеспечения закрывайте программное обеспечение, поставляемое с данной камерой.

■ Функция помощи при преобразовании

Если вы хотите преобразовать качество записи и выполнить запись на носитель, "Функция помощи при преобразовании", связывающая данное устройство и HD Writer AE 4.1, активируется при подключении устройства к ПК с помощью кабеля USB. При использовании "Функции помощи при преобразовании", можно осуществлять запись носителя быстрее, чем в обычном режиме.

- Смотрите страницу 141 с информацией о подключении камеры к ПК.
- Подробную информацию смотрите в руководстве по программному обеспечению. (→ 144)

Лицензионное соглашение с конечным пользователем

Перед открытием пакета CD-ROM прочитайте следующую информацию.

Вам ("Лицензиат") предоставляется лицензия на Программное обеспечение, определенное в настоящем Лицензионном соглашении для конечного пользователя ("Соглашение") при условии Вашего согласия с условиями и положениями этого Соглашения.

Статья 1 Лицензия

Лицензиат получает право на использование программного обеспечения, в том числе информации, записанной или описанной на CD-ROM, руководств по эксплуатации и любых других носителей информации, предоставленных Лицензиату (здесь и далее совместно именуемых "Программным обеспечением"), но никакие действующие права на патенты, авторские права, торговые марки и коммерческие тайны относительно Программного обеспечения не подлежат передаче Лицензиату.

Статья 2 Использование третьей стороной
Лицензиат не может использовать, копировать, модифицировать, передавать, давать напрокат, сдавать в аренду, одалживать или позволять третьей стороне, вне зависимости бесплатно или нет, использовать, копировать или модифицировать Программное обеспечение, за исключением случаев, особо оговоренных в настоящем Соглашении.

Статья 3 Ограничения по копированию данного Программного обеспечения

Лицензиат может сделать одну копию данного Программного обеспечения полностью или частично для резервных целей.

Статья 4 Компьютер

Лицензиат может использовать Программное обеспечение только на одном компьютере, и не может использовать его более чем на одном компьютере. Кроме того, Лицензиат не может использовать Программное обеспечение для коммерческих услуг по размещению информации о Программном обеспечении.

Статья 5 Воспроизведение, декомпиляция или дезассемблирование

Лицензиат имеет право выполнять обратное декодирование, декомпилировать или дезассемблировать данное Программное обеспечение только в том объеме, в каком любое из этих действий разрешено законодательством или нормативами, принятыми в стране проживания Лицензиата. Компания Panasonic или ее дистрибьюторы не несут никакой ответственности за любые дефекты Программного обеспечения или ущерб, полученный Лицензиатом в результате осуществленного им обратного декодирования, декомпиляции или дезассемблирования данного Программного обеспечения.

Статья 6 Освобождение от ответственности

Данное Программное обеспечение предоставляется как есть, без какой-либо гарантии, явной или предполагаемой, включая, среди прочего, гарантии ненарушения прав, коммерческой пригодности и/или соответствия определенной цели. Кроме того, компания Panasonic не гарантирует, что работа Программного обеспечения будет бесперебойной или не содержащей ошибок. Компания Panasonic или ее дистрибьюторы не несут никакой ответственности за любые убытки, понесенные Лицензиатом в связи с использованием Лицензиатом данного Программного обеспечения.

Статья 7 Контроль за экспортом

Лицензиат обязуется не экспортировать или повторно экспортировать данное Программное обеспечение в любую страну в любой форме, без соответствующих экспортных лицензий в соответствии с нормативным законодательством, принятым в стране проживания Лицензиата, если это необходимо.

Статья 8 Прекращение действия лицензии

Право, предоставляемое Лицензиатом настоящим Соглашением, автоматически прекратит действовать в случае нарушения Лицензиатом любого условия и положения настоящего Соглашения. В таком случае Лицензиат обязуется за свой счет уничтожить данное Программное обеспечение и всю сопутствующую документацию вместе со всеми ее копиями.

Статья 9. По отношению к MICROSOFT SQL SERVER COMPACT 3.5, выпущенному Microsoft Corporation

(1) Лицензиат может использовать MICROSOFT SQL SERVER COMPACT 3.5 только в составе Программного обеспечения и не имеет права использовать MICROSOFT SQL SERVER COMPACT 3.5 в любой другой конфигурации или методе. Лицензиат не имеет права распространять MICROSOFT SQL SERVER COMPACT 3.5 или работать в пределах технических ограничений MICROSOFT SQL SERVER COMPACT 3.5.

(2) Лицензиат не имеет права копировать, распространять, передавать для использования или другого применения Программное обеспечение любым способом, кроме указанного в статье 9 (1), и не имеет права выполнять такие операции, как реверсивное проектирование, декомпиляцию, дезассемблирование и т. д. MICROSOFT SQL SERVER COMPACT 3.5.

(3) Все права, включая авторское право, патентные права и т. д. относительно MICROSOFT SQL SERVER COMPACT 3.5, принадлежат Microsoft Corporation. Лицензиат в любом случае не может предъявлять какие-либо права на MICROSOFT SQL SERVER COMPACT 3.5.

Операционная среда

- Даже если соблюдены системные требования, указанные в настоящей инструкции по эксплуатации, некоторые ПК не могут использоваться.
- Для установки поставляемых программных приложений необходим привод CD-ROM. (Для записи диска Blu-ray/DVD требуется совместимый записывающий Blu-ray/DVD привод и соответствующий носитель.)
- Надлежащее функционирование не гарантируется в следующих случаях.
 - При подключении к компьютеру 2 или более устройств USB или при подключении устройства через концентраторы USB или удлинители.
 - Эксплуатация в обновленной ОС.
 - Эксплуатация в ОС, отличных от предварительно установленных.
- Данное программное обеспечение не является совместимым с Microsoft Windows 3.1, Windows 95, Windows 98, Windows 98SE, Windows Me, Windows NT и Windows 2000.

■ Операционная среда для HD Writer AE 4.1

ПК	IBM PC/AT совместимый ПК
ОС	Windows 8 (32 бит/64 бит) Windows 7 (32 бит/64 бит) (SP1) Windows Vista (32 бит) (SP2) Windows XP (32 бит) (SP3)
ЦПУ	Intel Pentium 4 2,8 ГГц или выше (включая совместимый ЦП) <ul style="list-style-type: none"> ● Intel Core 2 Duo 2,16 ГГц или выше или AMD Athlon 64 X2 Dual-Core 5200+ или выше рекомендуется при использовании функции воспроизведения или функции вывода MPEG2. ● Intel Core 2 Quad 2,6 ГГц или выше рекомендуется при использовании редактирования или функции непрерывного воспроизведения фотографий. ● Intel Core i7 2,8 ГГц или выше рекомендуется при воспроизведении или использовании функции редактирования для AVCHD 3D или 1080/50p.
ОЗУ	Windows 8/Windows 7: 1 ГБ или более (32 бит)/2 ГБ или более (64 бит) Windows Vista: 1 ГБ или более Windows XP: 512 МБ или более (рекомендуются 1 ГБ или более)

Дисплей	<p>Качество цветопередачи (16 бит) или выше (рекомендуется 32 бит или выше)</p> <p>Разрешение монитора 1024×768 пикселей или выше (рекомендуется 1920×1080 пикселей или выше)</p> <p>Windows 8/Windows 7/Windows Vista: совместимая с DirectX 9.0c видеокarta (рекомендуется DirectX 10)</p> <p>Windows XP: видеокarta, совместимая с DirectX 9.0c</p> <p>Совместимая с оверлеем DirectDraw</p> <p>Рекомендуется совместимая с PCI Express™ ×16</p> <p>Рекомендуется наличие видеопамати 256 МБ или больше</p>
Свободное место на жестком диске	<p>Ultra DMA — 100 или более</p> <p>450 МБ или больше (для установки программного обеспечения)</p> <ul style="list-style-type: none"> ● При записи на устройство DVD/Blu-ray/SD потребуется вдвое больший объем свободного места (это связано с особенностями создания диска).
Звук	Поддержка DirectSound
Интерфейс	Порт USB [Hi-Speed USB (USB 2.0)]
Другие требования	<p>Мышь или эквивалентный манипулятор</p> <p>Подключение к Интернету</p>

Для использования функции воспроизведения 3D

ОС	Windows 8 (32 бит/64 бит)/Windows 8 (32 бит/64 бит) Pro Windows 7 (32 бит/64 бит) Home Premium/Professional/Ultimate или SP1
ЦПУ	Рекомендуется Intel Core 2 Quad 2,8 ГГц или выше
Дисплей	Дисплей с поддержкой 3D VISION
Графическая плата	Графическая карта NVIDIA с поддержкой 3D VISION*
Стереочки	NVIDIA 3D VISION Комплект*

* Убедитесь, что используется последняя версия драйвера графической платы.

- Поставляемый CD-ROM подходит только для Windows.
- Ввод поддерживается только на следующих языках: английский, немецкий, французский, китайский (упрощенное письмо) и русский.
- Отсутствие сбоев гарантируется не для всех приводов Blu-ray/DVD.
- Работа не гарантируется на Microsoft Windows Vista Enterprise, Windows XP Media Center Edition, Tablet PC Edition, Windows 7 Enterprise и Windows 8 Enterprise.
- Для Windows 8 данное программное обеспечение можно использовать только в качестве настольного приложения.
- Это программное обеспечение не совместимо со средой с альтернативной загрузкой ОС.
- Данное программное обеспечение несовместимо с системой с несколькими мониторами.
- В Windows XP данное программное обеспечение может использовать только пользователь, имеющий учетную запись с правами администратора. В Windows Vista/Windows 7/Windows 8 данное программное обеспечение могут использовать только пользователи, имеющие учетные записи с правами администратора и стандартными правами. (Устанавливать и удалять данное программное обеспечение должен пользователь, имеющий учетную запись с правами администратора.)

■ Для использования HD Writer AE 4.1

Потребуется ПК высокой производительности, в зависимости от используемых функций. Он может некорректно осуществлять воспроизведение или работать, в зависимости от используемой на ПК операционной среды. Смотрите информацию об операционной среде и примечания.

- Воспроизведение может стать замедленным, если процессор или память не соответствуют требованиям операционной среды.
- Следует обязательно использовать новейшую версию драйвера для видеокарты.
- Всегда убеждайтесь в достаточной емкости жесткого диска на ПК. Он может перестать работать или внезапно отключиться, если емкость станет недостаточной.

■ Операционная среда для функции устройства считывания/записи на карты (память большой емкости)

ПК	IBM PC/AT совместимый ПК
ОС	Windows 8 (32 бит/64 бит) Windows 7 (32 бит/64 бит) или SP1 Windows Vista (32 бит) (SP2) Windows XP (32 бит) (SP3)
ЦПУ	Windows 8/Windows 7/Windows Vista: 1 ГГц или выше 32-битный (×86) или 64-битный (×64) процессор (включая совместимый ЦП) Windows XP: Intel Pentium III 450 МГц или выше или Intel Celeron 400 МГц или выше
ОЗУ	Windows 8/Windows 7: 1 ГБ или более (32 бит)/2 ГБ или более (64 бит) Windows Vista Home Basic: 512 МБ или более Windows Vista Home Premium/Business/Ultimate/Enterprise: 1 ГБ или более Windows XP: 512 МБ или более (рекомендуются 1 ГБ или более)
Интерфейс	USB порт
Другие требования	Мышь или эквивалентный манипулятор

- USB оборудование работает с драйвером, инсталлированным в качестве стандартного в ОС.

Инсталляция

Для установки программного обеспечения зайдите в систему компьютера как администратор или под именем пользователя с такими же полномочиями. (Если у вас нет необходимых полномочий, обратитесь к своему руководителю.)

- Перед началом инсталляции закройте все другие работающие программные приложения.
- Не выполняйте какие-либо другие операции на вашем ПК во время инсталляции программного обеспечения.
- Описание работы основано на Windows 7.

1 Вставьте CD-ROM в ПК.

- Автоматически отображается экран [AutoPlay]. Нажмите [Run setup.exe] → [Yes].
- Если используется ОС Windows 7 или экран [AutoPlay] не отображается автоматически, выберите [Start] → [Computer] (или дважды нажмите [Computer] на рабочем столе), а затем дважды нажмите [Panasonic].

2 Щелкните мышью по [Yes].

- Продолжайте установку, следуя инструкциям на экране.
- В случае невозможности выбора страны или области выберите [PAL Area].

Чтобы программа заработала, ПК необходимо перезагрузить.

■ Удаление HD Writer AE 4.1

Выполните нижеприведенные шаги для деинсталляции любых программных приложений, которые вам больше не нужны.

1 Выберите [Start] → [Control Panel] → [Uninstall a program].

2 Выберите [HD Writer AE 4.1], затем нажмите [Uninstall].

- Выполняйте деинсталляцию по следующим инструкциям на экране.
- После деинсталляции программного обеспечения необходимо перезапустить ПК.

Подключение к персональному компьютеру

- После установки программных приложений подключите камеру к ПК.
- Извлеките поставляемый в комплекте компакт-диск из ПК.

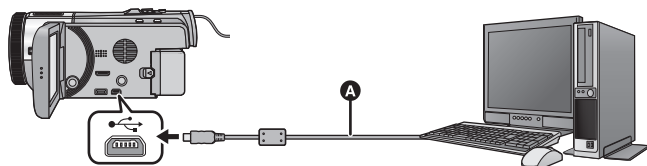

- A** Кабель USB (входит в комплект поставки)
- Вставьте штекеры максимально до упора.

1 Подключите данную камеру к адаптеру переменного тока.

- Используйте адаптер переменного тока, чтобы не иметь проблем со сроком службы аккумулятора.
- Подключите адаптер переменного тока при использовании функции помощи при преобразовании.

2 Включите камеру.

- Данная функция доступна во всех режимах.

3 Подключите данное устройство к ПК.

- Отобразится экран выбора функций USB.

4 На экране этой камеры коснитесь [ПК].

- Экран Smart Wizard отображается автоматически, если установлено HD Writer AE 4.1.
- Камера автоматически распознается в качестве внешнего запоминающего устройства ПК. (→ 143)
- При выборе других операций, кроме [ПК], повторно подключите кабель USB.
- При использовании аккумулятора монитор ЖКД выключается примерно через 5 секунд. Для включения монитора ЖКД коснитесь экрана.



-
- Не используйте никакие другие кабели USB кроме того, который входит в комплект. (С другими USB кабелями работа не гарантируется.)
 - При выполнении операций чтения/записи между ПК и картой SD не забывайте, что некоторые слоты для карт SD, встроенные в ПК, и некоторые устройства чтения карт SD не совместимы с картами памяти SDHC и SDXC.
 - При использовании карты памяти SDXC, посетите следующий сайт поддержки.
<http://panasonic.net/avc/sdcard/information/SDXC.html>

■ Для безопасного отключения USB кабеля

В области уведомлений вашего ПК выберите  и нажмите [Eject Panasonic Camcorder].

- В зависимости от установок на вашем компьютере, пиктограмма может не отображаться.

Об индикации на экране камеры

- Не отсоединяйте кабель USB, батарею или адаптер переменного тока, пока светится индикатор доступа или значок доступа к карте () отображается на экране камеры.
- **HC-X900M**
Не отсоединяйте кабель USB, батарею или адаптер переменного тока, когда светится индикатор доступа или на экране устройства отображается индикатор доступа ко встроенной памяти ().
- Если экран не меняется при работе с устройством, подключенным к компьютеру, извлеките аккумулятор и/или отключите адаптер переменного тока, подождите приблизительно 1 минуту, вставьте аккумулятор и/или адаптер переменного тока, подождите еще приблизительно 1 минуту, а затем снова включите устройство. (Возможно повреждение данных, если описанная выше операция выполняется во время обращения к карте SD или встроенной памяти)

О дисплее ПК

При подключении данной камеры к ПК она распознается как внешний привод.

- Съёмный диск (пример:  CAM_SD (G:)) отображается в [Computer].

Для копирования данных видео рекомендуется использование HD Writer AE 4.1.

Использование Windows Explorer или других программ на ПК для копирования, перемещения или переименования файлов и папок, записанных на данном устройстве, приведет к невозможности их использования с HD Writer AE 4.1. На данной камере невозможно выполнить запись данных с ПК во встроенную память или на карту памяти SD.

Пример структуры папок на SD карте:

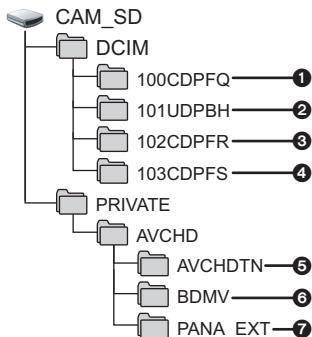

HC-X900M

Пример структуры папок встроенной памяти:

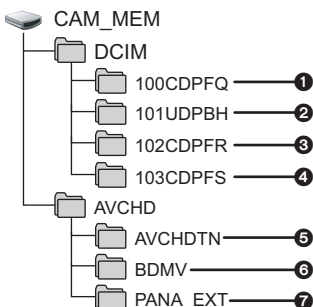

Возможна запись следующих данных.

- 1 Фотоснимки в системе MPO/ системе JPEG (возможна запись до 999 фотоснимков. ([S1000001.MPO], [S1000001.JPG] и пр.))
- 2 Файлы видео в системе iFrame/ системе MP4 ([S1000001.MP4] и др.)
- 3 Стоп-кадры в формате JPEG, записываемые в режиме высокоскоростной серийной съемки
- 4 Снимки в системе MPO/системе JPEG, созданные из видео
- 5 Пиктограммы видеозаписей
- 6 Файлы видеозаписей в формате AVCHD ([00000.MTS] и т. д.)
- 7 Для управления

■ Копирование стоп-кадров на компьютер

Функция устройства считывания карты (массовой памяти)

Фотоснимки, записанные данной камерой, можно скопировать на ПК при помощи проводника или других программ.

- 1 Дважды нажмите на папку, содержащую стоп-кадры. ([DCIM] → [100CDPFQ] и т. д.)
- 2 Перетяните фотоснимки в папку назначения (на жестком диске ПК).

- Не удаляйте папки SD карты. Такие действия могут привести к невозможности использования SD карты на этом устройстве.
- Если на ПК записаны данные, не поддерживаемые камерой, камера их не распознает.
- Для форматирования карт SD всегда используйте данную камеру.

Включение HD Writer AE 4.1

- Для использования программного обеспечения зарегистрируйтесь с правами администратора или пользователя для стандартной пользовательской учетной записи (только для Windows 8/Windows 7/Windows Vista).
Данное программное обеспечение нельзя использовать с гостевой учетной записью.

(На ПК)

Выберите [Start] → [All Programs] → [Panasonic] → [HD Writer AE 4.1] → [HD Writer AE 4.1].

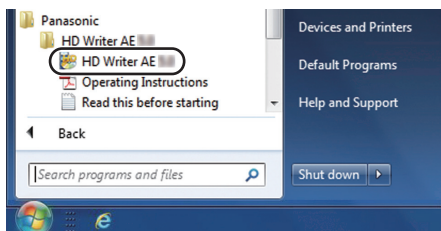

- Дополнительные сведения по использованию программных приложений см. в инструкциях в файле PDF.

Чтение инструкции по эксплуатации программных приложений

- Вам потребуется Adobe Acrobat Reader 5.0 или более поздней версии или Adobe Reader 7.0 или более поздней версии для чтения инструкции по эксплуатации в формате PDF.

Выберите [Start] → [All Programs] → [Panasonic] → [HD Writer AE 4.1] → [Operating Instructions].

При использовании Mac

- HD Writer AE 4.1 не выпускается для Mac.
- iMovie'11 поддерживается. Для получения подробной информации о iMovie'11 обратитесь в компанию Apple Inc.
- iMovie'11 не поддерживает 1080/50р. Сцены 1080/50р невозможно импортировать в Mac.
 - Для пользователей моделей **HC-X900**/**HC-X810**/**HC-X800** невозможно получать сцены, записанные в формате 1080/50р. Снимайте в формате 1080/50i или iFrame в случае импорта в Mac.
 - Пользователям, имеющим **HC-X900M**, следует импортировать сцены, записанные в 1080/50р, после преобразования в 1080/50i с помощью [1080/50р] → [1080/50i]. (→ 117)

■ Операционная среда

ПК	Mac
ОС	Mac OS X 10.8.2
ЦПУ	Intel Core 2 Duo или выше
ОЗУ	2 ГБ или более
Интерфейс	USB порт
Другие требования	Мышь или эквивалентный манипулятор

- Даже если соблюдены системные требования, указанные в настоящей инструкции по эксплуатации, некоторые ПК не могут использоваться.
- USB оборудование работает с драйвером, инсталлированным в качестве стандартного в ОС.
- Поставляемый CD-ROM подходит только для Windows.

■ Копирование стоп-кадров на ПК

1 Подключите данное устройство к ПК через входящий в комплект поставки кабель USB.

- Отобразится экран выбора функций USB.

2 На экране этой камеры коснитесь [ПК].

- Эта камера автоматически распознается как внешний диск Mac.
- При выборе других операций, кроме [ПК], повторно подключите кабель USB.
- При использовании аккумулятора монитор ЖКД выключается примерно через 5 секунд. Для включения монитора ЖКД коснитесь экрана.

3 Дважды щелкните мышью по [CAM_SD], отображаемым на рабочем столе.

- Для пользователей модели **HC-X900M** на рабочем столе отображаются [CAM_SD] и [CAM_MEM].
- Файлы хранятся в папке [100CDPFQ] или [102CDPFR] в папке [DCIM].

4 При помощи операции перетаскивания переместите требуемые фотоснимки или папку с фотоснимками в любую другую папку на ПК.

■ Для безопасного отключения USB кабеля

Перетащите пиктограмму диска [CAM_SD] в [Trash] и затем отсоедините USB кабель.

- Для пользователей модели **HC-X900M** на рабочем столе отображаются [CAM_SD] и [CAM_MEM].

-
- Стоп-кадр в формате MPO не совместим с Mac.

Обозначения

- *1 (HC-X900) только
- *2 (HC-X900M) только
- *3 (HC-X810)/(HC-X800) только

■ Обозначения записи

Режим съемки фильма

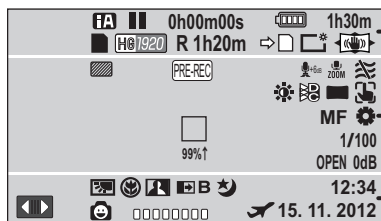

Режим записи стоп-кадров

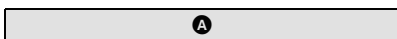
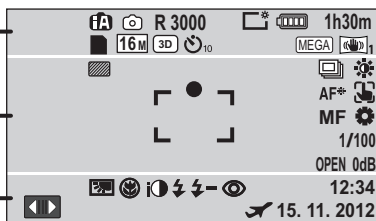

Интеллектуальный автоматический режим (→ 28)

MNL Ручной режим (→ 74)



Режим съемки (→ 57)

3D Режим записи 3D-снимков (→ 81)

●/II (красный) Съемка

II (зеленый) Пауза записи

0h00m00s Пройденное время съемки (→ 24)

(“h” обозначает часы, “m” – минуты, “s” – секунды.)

Оставшийся заряд аккумулятора (→ 14)

1h30m Оставшееся время аккумулятора (→ 14)

Состояние возможности записи во встроенную память*2

(белый) Состояние возможности записи на карту памяти

(зеленый) Распознавание карты



Режим съемки фильма (→ 59)

R 1h20m Оставшееся время для съемки фильма (→ 24)

Релейная запись (→ 60)*2

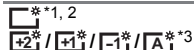

Усиление яркости ЖКД (→ 39)



Фиксация стабилизатора изображения (→ 46, 83)/оптического стабилизатора изображения (→ 50, 83)

(белый) Значок записи стоп-кадра

(красный) Запись стоп-кадра

R3000 Оставшееся количество стоп-кадров (→ 27)

15.1 м / 8.6 м / 5.8 м / 0.3 м / 16 м / 8.6 м / 6.1 м / 14.7 м / 8.3 м /
5.8 м / 2.1 м / 0.2 м

Количество записываемых пикселей для стоп-кадров (→ 27, 70, 72, 85)

Размер снимка не отображается для фотоснимков, записанных на других устройствах, в которых размеры изображений отличаются от вышеприведенных.

10 / 2 Съемка с автоспуска (→ 55)

MEGA OIS (→ 26)

Зebra (→ 69)

99% ↑ Уровень освещенности (→ 69)

PRE-REC (→ 52)

Интервальная запись (→ 59)

+3dB / +6dB / LOW CUT Установка низких частот (→ 68)*1, 2

ZOOM Вариомикрофон (→ 66)

Направленный микрофон (→ 66)*1, 2

2 ch Стереомикрофон (→ 66)*1, 2

Подавитель шума ветра (→ 65)

Настройка изображения (→ 68)

Цвет цифрового кино (→ 65)

Цифровое кино (→ 60)

AF/AE со слежением (→ 49)

ZOOM Масштабирование касанием (→ 48)

Сенсорный затвор (→ 50)

MF Ручная фокусировка (→ 78)

AWB / / / / / / Баланс белого (→ 76)

1/100 Скорость затвора (→ 77)

OPEN/F2.0 Значение диафрагмы (→ 77)

0dB Значение усиления (→ 77)

○ (Белый) / ● (Зеленый) / / / / /

Индикация наводки на резкость (→ 26)

Высокоскоростная серийная съемка (→ 72)

AF* Вспомогательная лампочка AF (→ 73)

Сенсорное меню (→ 21)

Для отображения сенсорного меню (→ 21)

Компенсация переотраженного света (→ 55)

Телемакросъемка (→ 55)

Интеллектуальное управление контрастом (→ 52)

Уровень микрофона (→ 67)

Съемка улыбки (→ 53)

W / B Затемнение (белый цвет), затемнение (черный цвет) (→ 52)

Функция ночной съемки в цвете (→ 56)

Интеллектуальное управление экспозицией (→ 55)

Вспышка (→ 54)

+ / - Уровень вспышки (→ 54)

Уменьшение эффекта красных глаз (→ 54)

Установка мирового времени (→ 34)

15. 11. 2012 Обозначение даты (→ 21)

12:34 Обозначение времени (→ 21)

■ Обозначения при воспроизведении



Отображение во время воспроизведения (→ 30, 84)

0h00m00s Время воспроизведения (→ 30)

No.10 Номер сцены

Повтор воспроизведения (→ 86)

Возобновление воспроизведения (→ 86)

100-0001 Имя папки/файла стоп-кадра

Защищенные видеокadres/стоп-кадры (→ 101)

AVCHD / **1080/50p** / **1080/50i** / **iFrame** / **MP4** /

AVCHD 3D / **Sbs 3D**

Экран выбора режима воспроизведения (→ 30)

50p Записанная в режиме 1080/50p сцена (→ 30)

3D (синего цвета) Записанная в режиме AVCHD 3D сцена (→ 30)

3D Сцена, записанная в формате горизонтальной стереопары (→ 30)

Сцена, записанная с задержкой (→ 60)*²

Записанная с интервалом сцена (→ 59)

Фотография, записанная с использованием режима съемки улыбки (→ 53)

Сцены, записанные с воспроизведением наиболее ярких моментов (→ 93)

Сцены с распознаванием лиц (→ 101)

3D Фотоснимки в 3D (→ 109, 114)

■ Индикация подключения к другим устройствам

Доступ к карте (→ 129, 142)

Обращение ко встроенной памяти (→ 129, 142)*²

■ Подтверждающие сообщения

--
(Отображение времени) Заряд встроенного аккумулятора заканчивается. (→ 21)

Предупреждение относительно записи собственного изображения (→ 22)

Карта SD не вставлена или несовместима.

■ Подтверждающие сообщения при подключенном DVD рекордере

Воспроизведение диска (→ 125)

XP Сцена скопирована в [Стандартное] ([XP])

SP Сцена скопирована в [Стандартное] ([SP])

RAM / **RAM** / **R** / **R** / **R** / **R** / **R** / **R** / **R**

Тип диска (→ 120)

Сообщения

Основные подтверждения/сообщения об ошибках, выводимые на экран в виде текста.

* **HC-X900M** только

РЕГУЛЯРНО ПЕРЕНОСИТЕ ДАННЫЕ ИЗ ВНУТРЕННЕЙ ПАМЯТИ ДЛЯ ИХ ЗАЩИТЫ.*

Рекомендуется периодически выполнять резервное копирование важных видеозаписей и стоп-кадров на ПК, DVD-диски и т. п. для их защиты. (→ 120, 134)
Данное сообщение не означает, что с данной камерой возникли проблемы.

ПРОВЕРЬТЕ КАРТУ

Эта карта не является совместимой или не может быть распознана устройством. Отображение данного сообщения даже в случае сохранения видеозаписей и стоп-кадров на карту SD может означать нестабильную работу карты. Выполните повторную установку карты SD, отключите и повторно включите питание.

ИСПОЛЬЗОВАНИЕ ДАННОГО АККУМУЛЯТОРА НЕВОЗМОЖНО.

- Используйте аккумулятор, совместимый с данной камерой. (→ 10)
При использовании аккумулятора Panasonic, совместимого с данной камерой, извлеките аккумулятор, а затем вставьте его снова. Если сообщение появляется даже после нескольких повторений этой процедуры, данное устройство требует ремонта. Отключите питание и проконсультируйтесь с дилером, у которого вы приобрели данное устройство. Не пытайтесь отремонтировать сами.
- Возможно, была сделана попытка использовать адаптер переменного тока, не совместимый с данной камерой. Используйте адаптер переменного тока, входящий в комплект поставки. (→ 11)

ПРОВЕРЬТЕ ВНЕШ. ДИСКОВОД ИЛИ ДИСК.

Вставлен диск, который нельзя использовать при подключении данного устройства к DVD рекордеру, или DVD рекордер не распознан надлежащим образом. Подключите соединительный кабель USB снова и вставьте диск для копирования данных. (→ 120)

О восстановлении

При обнаружении поврежденных данных управления могут появиться сообщения и может выполняться восстановление. (Восстановление может длиться некоторое время, в зависимости от ошибки.)

- Значок  отображается в случае обнаружения нарушенных данных управления при отображении сцен в виде пиктограмм.
-
- Подключите достаточно заряженный аккумулятор или адаптер переменного тока.
 - В зависимости от состояния данных, их полное восстановление может не получиться.
 - При неудачной попытке восстановления невозможно воспроизвести сцены, записанные перед выключением камеры.
 - Когда данные, записанные на другом устройстве, восстанавливаются, их невозможно воспроизвести на данном устройстве или на другом устройстве.
 - В случае неудачной попытки восстановления отключите питание камеры и по прошествии некоторого времени включите его. В случае повторной неудачи восстановления отформатируйте носитель данных камеры. Следует помнить, что в случае форматирования носителя все данные, записанные на носитель, стираются.
 - Если восстанавливается информация о пиктограммах, отображение пиктограмм может замедлиться.

Поиск и устранение неисправностей

■ В следующих случаях это не нарушение функционирования.

<p>При сотрясении камеры слышен звук щелчка.</p>	<ul style="list-style-type: none"> • Это звук перемещения объектива, он не является признаком неисправности. Данный звук исчезнет при включении камеры и изменении режима на  или .
<p>Объект выглядит искаженным.</p>	<ul style="list-style-type: none"> • Объект выглядит слегка искаженным, когда он очень быстро перемещается по изображению, но это происходит из-за того, что в камере используется технология MOS для датчика изображения. Это не является неисправностью.
<p>На записанном снимке появляются круглые белые пятна, похожие на мыльные пузыри.</p>	<ul style="list-style-type: none"> • При съемке со вспышкой в местах с недостаточным освещением или помещении круглые белые пятна могут появляться на снимках ввиду отражения вспышкой пылинок, находящихся в воздухе. Это не неисправность. Характерной особенностью в этом случае является изменение количества и расположения круглых пятен. 

Питание

Неисправность	Пункты проверки
<p>Данное устройство не включается.</p> <p>Данное устройство быстро прекращает работу.</p> <p>Аккумулятор быстро теряет заряд.</p>	<ul style="list-style-type: none"> • Зарядите аккумулятор еще раз, чтобы обеспечить его достаточную зарядку. (→ 11) • В холодных местах аккумулятор разряжается быстрее. • Аккумулятор имеет ограниченный срок службы. Если время работы слишком короткое даже после полной зарядки, срок его службы подошел к концу и его следует заменить.
<p>Данное устройство выключается автоматически.</p>	<ul style="list-style-type: none"> • Если питание камеры выключается при отключении питания телевизора с помощью пульта ДУ для телевизора, работает VIERA Link. Если VIERA Link не используется, установите [VIERA Link] на [ВЫКЛ]. (→ 107) • Если данное устройство подключено к DVD рекордеру для копирования или воспроизведения изображений (выполняется доступ к диску), камера отключается автоматически при извлечении соединительного кабеля USB.

Питание

Неисправность	Пункты проверки
<p>Камера не работает даже во включенном состоянии.</p> <p>Камера работает не нормально.</p>	<ul style="list-style-type: none"> ● Извлеките аккумулятор или отсоедините адаптер переменного тока, подождите около 1 минуты и снова вставьте аккумулятор или подсоедините адаптер переменного тока. Еще через 1 минуту снова включите питание (выполнение указанных действий при обращении к носителю может привести к повреждению данных на носителе). ● Если нормальное состояние по-прежнему не восстановлено, отключите подключенный источник питания и обратитесь за консультацией к дилеру, у которого была приобретена данная камера.
<p>Отображается “ОШИБКА. ВЫКЛЮЧИТЕ КАМЕРУ, ЗАТЕМ ВКЛЮЧИТЕ ЕЕ СНОВА.”</p>	<ul style="list-style-type: none"> ● Камера автоматически обнаружила ошибку. Перезапустите камеру, выключив и включив питание. ● Питание будет отключено приблизительно через 1 минут, если питание не выключалось и не включалось. ● Ремонт необходим, если сообщение неоднократно появляется даже после перезагрузки камеры. Отключите подключенное питание и проконсультируйтесь у дилера, у которого приобрели данную камеру. Не пытайтесь выполнить ремонт камеры самостоятельно.



Индикация

Неисправность	Пункты проверки
<p>Индикация оставшегося заряда аккумулятора не отображается надлежащим образом.</p>	<ul style="list-style-type: none"> ● Остаточная емкость аккумулятора указывается приблизительно. <p>Если остаточная емкость аккумулятора не отображается правильно, полностью зарядите аккумулятор, разрядите его и затем зарядите снова.</p>



Запись

Неисправность	Пункты проверки
<p>Камера внезапно прекращает съемку.</p>	<ul style="list-style-type: none"> ● Используйте SD карту, которая может использоваться для записи фильма. (→ 15) ● Время записи может сократиться из-за ухудшения скорости записи данных или повторяющихся операций записи и удаления. С помощью камеры отформатируйте SD-карту или встроенную память. (→ 41) ● Если [AGS] установлено на [ВКЛ], выполняйте съемку в обычном горизонтальном положении или установите [AGS] на [ВЫКЛ]. (→ 64)
<p>Функция автофокусировки не работает.</p>	<ul style="list-style-type: none"> ● Переключение на интеллектуальный автоматический режим. ● Для записи сцены в условиях сложной фокусировки в автоматическом режиме используйте ручную фокусировку. (→ 29, 78)

Запись

Неисправность	Пункты проверки
<p>Изображения имеют необычный цветовой баланс при записи в таких местах как спортивный зал.</p>	<ul style="list-style-type: none"> ● В местах с большим количеством источников света, таких как спортивный зал или холл, установите для режима баланса белого значение  (Режим съемки в помещении 2). При невозможности осуществления четкой записи в режиме  (Режим съемки в помещении 2), выберите режим  (Режим ручной настройки). (→ 76)
<p>Цвет или яркость изображения изменяются, или на изображении видны горизонтальные полосы.</p> <p>При съемке в помещении монитор ЖКД мерцает.</p>	<ul style="list-style-type: none"> ● Цвет или яркость изображения могут изменяться, или возможно появление горизонтальных полос на изображении, если съемка объекта осуществляется при освещении с помощью флуоресцентных, ртутных, натриевых ламп и т. д., однако это не является неисправностью. Осуществляйте съемку в интеллектуальном автоматическом режиме. ● В режиме видеозаписи производите съемку в интеллектуальном автоматическом режиме либо установите скорость затвора 1/100 в регионах, в которых частота напряжения сети питания составляет 50 Гц, или 1/125 в регионах с частотой 60 Гц. ● При записи фотоснимков это не влияет на записанное изображение.

Воспроизведение

Неисправность	Пункты проверки
<p>Нельзя воспроизвести любые сцены/стоп-кадры.</p>	<ul style="list-style-type: none"> ● Любые сцены/стоп-кадры, пиктограммы которых отображаются как , не могут воспроизводиться.
<p>Сцены не удаляются.</p>	<ul style="list-style-type: none"> ● Снимите защиту. (→ 101) ● Любые сцены/стоп-кадры, пиктограммы которых отображаются в виде , не могут быть удалены. Если сцены/фотоснимки не нужны, отформатируйте носитель, чтобы стереть данные. (→ 41) Следует помнить, что в случае форматирования носителя все данные, записанные на него, стираются и не могут быть восстановлены. Сохраните резервную копию важных данных на ПК, диск и т. д.

Работа с другими устройствами

Неисправность	Пункты проверки
<p>Несмотря на правильное подключение устройства к телевизору, воспроизведение изображения отсутствует.</p> <p>Изображение сжато по горизонтали.</p>	<ul style="list-style-type: none"> ● Прочитайте инструкцию по эксплуатации вашего телевизора и выберите канал, который соответствует входу, используемому для подключения. ● Отрегулируйте настройку [ТВ ФОРМАТ] в соответствии с форматом ТВ. (→ 104) ● Измените настройки камеры в соответствии с вариантом кабельного подключения к телевизору. (→ 105, 106)
<p>Если SD карту вставить в другое устройство, она не распознается.</p>	<ul style="list-style-type: none"> ● Проверьте, совместима ли данная камера с объемом или типом карты SD (карта памяти SD/карта памяти SDHC/карта памяти SDXC) См. инструкцию по эксплуатации устройства для более подробной информации.
<p>VIERA Link не работает.</p>	<p>(Настройка на данной камере)</p> <ul style="list-style-type: none"> ● HC-X900 / HC-X900M / HC-X800 Подключитесь с помощью HDMI мини кабеля (поставляется отдельно). (→ 107) ● HC-X810 Подключитесь с помощью HDMI мини кабеля (входит в комплект поставки). (→ 107) ● Коснитесь [MENU], затем коснитесь [НАСТРОЙКИ] → [VIERA Link] → [ВКЛ]. (→ 107) ● Выключите и затем снова включите питание камеры. <p>(Настройка на других устройствах)</p> <ul style="list-style-type: none"> ● Если вход телевизора не переключается автоматически, переключите вход с помощью пульта ДУ для телевизора. ● Проверьте установку VIERA Link на подключенном устройстве. ● См. информацию в инструкции по эксплуатации подключенного устройства.
<p>Питание DVD рекордера не включается.</p>	<ul style="list-style-type: none"> ● Если камера подключена к DVD рекордеру, используйте соответствующие адаптеры переменного тока как для данной камеры, так и для DVD рекордера.
<p>Невозможно скопировать сцены на карту SD при подключении к другому оборудованию с помощью кабеля USB.</p>	<ul style="list-style-type: none"> ● Возможно, второму устройству не удалось распознать карту SD. Отсоедините кабель USB и повторно подключите его.

С ПК

Неисправность	Пункты проверки
При подключении с помощью кабеля USB данная камера не распознается компьютером.	<ul style="list-style-type: none"> ● После повторной установки карты SD в камеру подключите USB кабель (поставляется в комплекте) еще раз. ● Выберите другое гнездо USB на ПК. ● Проверьте рабочие условия. (→ 137, 145) ● После перезапуска ПК и повторного включения камеры повторно подключите кабель USB, поставляемый в комплекте.
Когда USB кабель отключен, на компьютере появится сообщение об ошибке.	<ul style="list-style-type: none"> ● Для безопасного отсоединения кабеля USB дважды щелкните по значку  на панели задач и следуйте указаниям на экране.
Невозможен просмотр в формате PDF инструкций по эксплуатации HD Writer AE 4.1.	<ul style="list-style-type: none"> ● Вам потребуется Adobe Acrobat Reader 5.0 или более или Adobe Reader 7.0 или более поздней версии для чтения в формате PDF инструкций по эксплуатации HD Writer AE 4.1.

Прочее

Неисправность	Пункты проверки
Не распознается карта SD, вставленная в данное устройство.	<ul style="list-style-type: none"> ● Если карта SD отформатирована на ПК, камера может ее не распознать. Используйте для форматирования карт SD данную камеру. (→ 41)
HC-X900 / HC-X900M Пульт дистанционного управления не работает.	<ul style="list-style-type: none"> ● [ДИСТАНЦ. УПРАВЛЕНИЕ] в [НАСТРОЙКИ] установлено на [ВЫКЛ]. (→ 43) ● Возможно, разряжена батарейка-таблетка пульта дистанционного управления. Замените ее новой батарейкой-таблеткой. (→ 43)

■ Если AVCHD сцены не сменяются плавно при воспроизведении на другом устройстве

Изображения могут быть неподвижны в течение нескольких секунд в точках соединения сцен, если выполняются следующие операции при непрерывном воспроизведении нескольких сцен с использованием другого устройства.

- Плавность при непрерывном воспроизведении сцен зависит от устройства, используемого для воспроизведения. В зависимости от используемого устройства, изображения могут прекратить движение и на мгновение стать неподвижными, даже если не выполняется ни одно из следующих условий.
- Непрерывная запись видеоданных, превышающая 4 ГБ, может на мгновение останавливаться через каждые 4 ГБ данных во время воспроизведения на другом устройстве.
- Воспроизведение может быть не плавным, если редактирование сцен выполнено с помощью HD Writer AE 4.1, но воспроизведение будет осуществляться плавно при установке параметров непрерывности в HD Writer AE 4.1. См. инструкцию пользователя HD Writer AE 4.1.

Основные причины неплавного воспроизведения

● Если сцены записаны в разные дни

● Если записаны сцены продолжительностью менее 3 секунд

● Если запись производилась с использованием PRE-REC

● При использовании записи с интервалом

● При удалении сцен

● Если выбранные сцены копируются на диск, установленный в подключенный DVD-рекордер

● Если в один день записано более 99 сцен

● **HC-X900M**

При копировании выбранных сцен между SD-картой и встроенной памятью камеры

На что необходимо обратить внимание при использовании

О данном устройстве

Во время использования камера и карта SD нагреваются. Это не является неисправностью.

Храните данное устройство как можно дальше от источников электромагнитного излучения (например, микроволновых печей, телевизоров, видеоигр и т.д.).

- При использовании данного устройства, размещенного на телевизоре или вблизи него, снимки и/или звуки данного устройства могут искажаться под действием электромагнитных волн.
- Не пользуйтесь данным устройством вблизи сотовых телефонов, так как это может привести к помехам, отрицательно влияющим на снимки и/или звук.
- Снятые данные могут повреждаться или изображения могут искажаться сильными магнитными полями, создаваемыми динамиками или крупными двигателями.
- Электромагнитное излучение, создаваемое микропроцессорами, может отрицательно влиять на данное устройство, вызывая искажение изображений и/или звука.
- Если на данное устройство негативно влияет электромагнитное оборудование, и данное устройство прекращает нормальную работу, выключите его, извлеките аккумулятор или отключите адаптер переменного тока. Затем снова вставьте аккумулятор или подключите адаптер переменного тока и включите данное устройство.

Не используйте данное устройство возле радиопередатчиков или высоковольтных линий.

- Если вы производите съемку возле радиопередатчиков или высоковольтных линий, на записанные изображения и/или звук могут накладываться помехи.

Убедитесь в том, что используете шнуры и кабели, входящие в комплект поставки. Если вы используете дополнительные принадлежности,

используйте шнуры и кабели, поставляемые с ними.

Не удлиняйте шнуры и кабели.

Не распыляйте инсектициды или летучие вещества на устройство.

- Если на устройство попадет такое вещество, его корпус может повредиться, а внешняя отделка отслоиться.
- Не оставляйте резиновые или пластиковые изделия в контакте с устройством на длительное время.

Когда вы используете устройство в местах, где много песка и пыли, например на пляже, не допускайте попадания песка или мелкой пыли в корпус и на гнезда устройства.

Также берегите устройство от попадания морской воды.

- Песок или пыль могут повредить устройство. (Обращайте внимание на это, когда вставляете и извлекаете карту.)
- Если морская вода попала на устройство, удалите воду с помощью хорошо отжатой ткани. Затем снова протрите устройство сухой тканью.

При переноске устройства не роняйте и не ударяйте его.

- Сильный удар может привести к повреждению корпуса устройства, что приведет к неисправности.

Очистка

- Перед очисткой камеры отсоедините аккумулятор или извлеките кабель переменного тока из розетки. Затем вытрите камеру сухой мягкой тканью.
- При сильном загрязнении камеры смочите ткань в воде и тщательно отожмите ее, после чего протрите камеру влажной тканью. После этого протрите камеру насухо сухой тканью.
- Применение бензина, растворителя для краски, спирта или жидкости для мытья посуды может повлечь за собой изменения корпуса камеры или отслоение поверхностного покрытия. Не используйте такие растворители.
- При использовании синтетической ткани для удаления пыли следуйте инструкциям к ткани.

Не используйте устройство для наблюдения или других бизнес-целей.

- Данная камера разработана для периодической эксплуатации пользователем. Она не предназначена для непрерывной эксплуатации или любого промышленного или коммерческого длительного применения.
- При определенных обстоятельствах непрерывная эксплуатация может вызвать перегревание камеры, что приведет к сбою. Настоятельно не рекомендуется непрерывная эксплуатация камеры.

Если вы не собираетесь использовать устройство продолжительное время

- При хранении устройства в шкафу рекомендуются помещать рядом с ним влагопоглотитель (силикагель).

HC-X900M

В случае утилизации или передачи данной камеры обратите внимание на следующее:

- Форматирование и удаление просто изменяют данные управления файлом и не могут применяться для полного удаления данных во встроенной памяти данной камеры. Данные могут быть восстановлены с помощью имеющегося в продаже программного обеспечения либо его аналогов.
- Рекомендуется физически форматировать встроенную память перед утилизацией или передачей данной камеры. Для физического форматирования встроенной памяти подключите к камере питание при помощи адаптера переменного тока, выберите функцию [НАСТРОЙКИ] → [ФОРМАТ. ПАМЯТЬ] → [ВСТР.ПАМЯТЬ] из меню и, а затем нажмите и удерживайте кнопку начала/окончания записи на показанном ниже экране приблизительно 3 секунды. При отображении экрана удаления данных из встроенной памяти выберите пункт [ДА], после чего следуйте указаниям, отображаемым на экране.

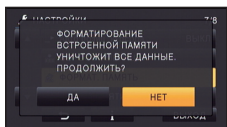

- Следует тщательно следить за сохранностью данных, содержащихся во встроенной памяти. Компания Panasonic не несет ответственности в маловероятном случае разглашения частной информации.

Информация об аккумуляторе

Аккумулятор, используемый в данном устройстве - литиево-ионный аккумулятор. Он чувствителен к влажности и температуре, причем чувствительность усиливается при увеличении или снижении температуры. В холодных местах индикация полной зарядки может не появляться или индикация о низком заряде может появиться примерно через 5 минут после начала использования. При высоких температурах может быть запущена функция защиты, что сделает невозможным использование устройства.

Убедитесь в том, что вы отсоединили аккумулятор после использования.

- Если оставить аккумулятор подсоединенным, небольшое количество тока продолжает течь даже, если питание устройства выключено. Если оставить устройство в таком состоянии, это может привести к разрядке аккумулятора. Это, в свою очередь, может привести к тому, что вы не сможете использовать аккумулятор даже после его зарядки.
- Аккумулятор должен храниться в виниловой сумке, так, чтобы металл не контактировал с его терминалами.
- Аккумулятор должен храниться в сухом прохладном месте, по возможности при постоянной температуре. (Рекомендуемая температура: от 15 °C до 25 °C, рекомендуемая влажность: 40%RH до 60%RH)
- Слишком высокие или низкие температуры сокращают срок службы аккумулятора.
- При хранении аккумулятора в условиях высокой температуры, высокой влажности или в местах скопления масла и дыма могут заржаветь контакты, что приведет к неисправности.
- Для длительного хранения аккумулятора рекомендуется заряжать его один раз в год и снова класть на хранение после полного израсходования заряда.
- Следует удалять пыль и другие вещества, попавшие на терминалы аккумулятора.

Подготовьте запасные аккумуляторы, когда вы выйдете из дома для съемки.

- Подготовьте аккумуляторы, срок работы которых в 3 до 4 раза превышает планируемую продолжительность съемки. В таких холодных местах, как горнолыжные курорты, возможная продолжительность съемки может сократиться.

Если вы случайно уронили аккумулятор, проверьте, не повреждены ли терминалы.

- Вставка аккумулятора с поврежденными контактами может привести к повреждению камеры.

Не бросайте отслуживший свой срок аккумулятор в огонь.

- Нагревание аккумулятора или помещение его в огонь может привести к взрыву.

Если время работы аккумулятора сильно сокращается даже после его полной зарядки, срок службы аккумулятора истек. Необходимо приобрести новый аккумулятор.

Информация об адаптере переменного тока

- Если температура аккумулятора чрезмерно высокая или чрезмерно низкая, зарядка может потребовать некоторое время, или аккумулятор не зарядится.
- Если вы используете адаптер переменного тока возле радиоприемника, он может создать помехи радиоприему. Держите адаптер переменного тока не ближе 1 м от радио.
- При использовании адаптера переменного тока он может генерировать треск. Это считается нормальным.
- После использования убедитесь в том, что отсоединили адаптер переменного тока. (Если он остается подключенным, небольшое количество тока продолжает потребляться.)
- Следите, чтобы электроды адаптера переменного тока и аккумулятора всегда оставались чистыми.

Об индикаторе состояния во время зарядки

Если индикатор состояния мигает особенно быстро или медленно, необходимо учитывать следующее.

Мигание с интервалом примерно 4 секунды (выключается примерно на 2 секунды, включается примерно на 2 секунды):

- Аккумулятор полностью разряжен, или слишком низкая/высокая температура аккумулятора. Аккумулятор зарядится, но для начала нормальной зарядки может понадобиться несколько часов.
- Она будет мигать с интервалом в 2 секунды до тех пор, пока начнется нормальная зарядка. Даже в таких случаях она может мигать с интервалами в 4 секунды до окончания зарядки, скорость которой зависит от условий эксплуатации камеры.

Мигание с интервалом примерно 0,5 секунды (выключается примерно на 0,25 секунды, включается примерно на 0,25 секунды)

- Аккумулятор не заряжен. Выньте аккумулятор из камеры и зарядите его снова.
- Убедитесь, что разъемы камеры или аккумулятора не загрязнены и не покрыты инородными предметами, и затем подключите аккумулятор снова. При обнаружении загрязнения или постороннего предмета выключите камеру перед тем, как их удалить.
- Аккумулятор или окружающая среда имеют слишком высокую или низкую температуру. Подождите, пока температура вернется к приемлемому значению, и попробуйте осуществить зарядку снова. Если аккумулятор не заряжается и в этом случае, это указывает на возможную неисправность устройства, аккумулятора или адаптера переменного тока.

выключение:

- Зарядка завершена.
- Если индикатор состояния остается выключенным несмотря на то, что зарядка не завершена, причиной может быть отказ устройства, аккумулятора или адаптера переменного тока. Подробная информация об аккумуляторе находится на стр. 158.

Некоторые особенности 3D

3D запись

Надежно прикрепите 3D Объектив. При ненадежном креплении использовать его нельзя.

Не используйте 3D Объектив без предварительной его настройки.

- Будет невозможно записать 3D-изображение правильно, что может привести к утомлению или дискомфорту.
- При повторной установке 3D Объектива после его снятия рекомендуется сделать повторную настройку.

Когда установлен 3D Объектив не выполняйте съемку объекта с расстояния, которое меньше минимального расстояния для съемки.

- 3D эффекты могут быть более четко выражены, что может стать причиной усталости или дискомфорта.
- Минимальное фокусное расстояние примерно 1,2 м.

При записи с установленным 3D Объективом старайтесь не трясти камеру.

- При колебании камеры, которое может произойти из-за езды на автомобиле, ходьбы и т.п. может возникнуть эффект усталости и дискомфорта.
- Пре передвижении камеры во время записи старайтесь передвигать ее медленно.
- Рекомендуется использовать штатив.

Просмотр 3D-изображений

Люди, страдающие от повышенной чувствительности к свету, сердечных и других заболеваний должны избегать просмотра 3D-изображений.

- Просмотр 3D-видео может иметь неблагоприятный эффект при подобных заболеваниях.

Если вы устаете, чувствуете себя неудобно или как-то необычно при

просмотре 3D-изображений, немедленно прекратите просмотр.

- Продолжение просмотра может привести к заболеваниям.
- Хорошо отдохните после прекращения просмотра.

При просмотре изображений, записанных в 3D, рекомендуется делать перерывы каждые 30-60 минут.

- Просмотр на протяжении долгого времени может привести к зрительному утомлению.

Близорукие и дальновзоркие люди, люди с различными уровнем зрения левого и правого глаза и страдающие от астигматизма должны исправить свое зрение, надеть очки и т.п. Прекратите просмотр, если вы четко видите двоящееся изображение во время просмотра 3D-изображений.

- Разные люди видят 3D-изображения по-разному. Перед просмотром 3D-изображения надлежащим образом скорректируйте свою позицию обзора.
- Можно изменить 3D-настройки вашего телевизора или изменить выходные настройки 3D камеры на 2D.

Информация о SD карте

В случае утилизации или передачи карты SD обратите внимание на следующее:

- Форматирование и удаление на данной камере или компьютере только изменяют данные управления файлом, но полностью не удаляют данные на карте SD.
- Рекомендуется физически уничтожить карту SD или физически отформатировать карту SD на данной камере перед утилизацией или передачей другому лицу карты SD.

[HC-X900] / [HC-X810] / [HC-X800]

Для физического форматирования карты SD подключите питание камеры через адаптер переменного тока, выберите [НАСТРОЙКИ] → [ФОРМАТИР.] → [ДА] из меню и, а затем нажмите и удерживайте кнопку начала/окончания записи на показанном ниже экране приблизительно 3 секунды. При появлении экрана удаления данных с карты SD выберите [ДА], после чего следуйте указаниям, отображаемым на экране.

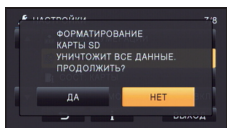

HC-X900M

Для физического форматирования карты SD подключите питание камеры через адаптер переменного тока, выберите [НАСТРОЙКИ] → [ФОРМАТ. ПАМЯТЬ] → [КАРТА SD] в меню и затем нажмите и удерживайте кнопку удаления на экране вниз в течение приблизительно 3 секунд. При появлении экрана удаления данных с карты SD выберите [ДА], после чего следуйте указаниям, отображаемым на экране.

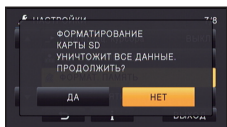

- За управление данными на карте SD отвечает пользователь.

Монитор ЖКД/видеоискатель

- При загрязнении монитора ЖКД вытрите его мягкой тканью, например, салфеткой для очков.
- Не касайтесь монитора ЖКД ногтями, не трите по нему и не нажимайте на него с силой.
- Если на монитор ЖКД прикреплен защитная пленка, может ухудшиться видимость либо распознавание касания может быть затруднено.
- В местах с сильным перепадом температур на мониторе ЖКД может образоваться конденсат. Вытрите его мягкой тканью, например, салфеткой для очков.
- Когда устройство охлаждается, например, из-за хранения в холодном месте, его ЖКД монитор будет слегка темнее обычного сразу после включения питания. Обычная яркость будет восстановлена, когда поднимется внутренняя температура устройства.

[HC-X900] / [HC-X900M]

При производстве монитора ЖКД используются высокоточные технологии, общее число точек экрана составляет примерно 1.152.000. Результат составляет более 99,99% эффективных точек со всего лишь 0,01% неактивных или всегда горящих точек. Однако это не является неисправностью и не влияет отрицательно на записанное изображение.

При производстве экрана видеоискателя используются высокоточные технологии, общее число точек экрана составляет в эквиваленте примерно 263.000. Результат составляет более 99,99% эффективных точек со всего лишь 0,01% неактивных или всегда горящих точек. Однако это не является неисправностью и не влияет отрицательно на записанное изображение.

При производстве монитора ЖКД используются высокоточные технологии, общее число точек экрана составляет примерно 460.000. Результат составляет более 99,99% эффективных точек со всего лишь 0,01% неактивных или всегда горящих точек. Однако это не является неисправностью и не влияет отрицательно на записанное изображение.

Информация о личных данных

После настройки функции распознавания лиц личная информация будет храниться в данной камере и включаться в записанные изображения.

- При обслуживании, передаче или утилизации данной камеры следует удалить личную информацию в целях защиты личной информации. (→ 101)

Исключение ответственности

- Информация, включая личную информацию, может быть изменена или утрачена в результате неправильной эксплуатации, воздействия статического электричества, происшествий, поломок, ремонта или других действий. Перед началом эксплуатации следует обратить внимание, что Panasonic не несет ответственности за прямые или косвенные проблемы, возникшие в результате изменения или утраты информации, в том числе личной информации.

Информация о конденсации

Если на камере образовался конденсат, объектив может стать мутным, и камера может работать неправильно. Любыми способами предотвращайте образование конденсата. Если он образовался, выполните описанные ниже действия.

Причины образования конденсата

Образование конденсата происходит, когда температура окружающей среды или влажность изменяются в связи с ситуациями, описанными ниже.

- Когда данное устройство занесено с холода (например, на лыжном курорте) в теплое помещение.
- Когда данное устройство вынесено из автомобиля с кондиционером наружу.
- Когда холодное помещение было быстро прогрето.
- Когда холодный поток воздуха из кондиционера дует непосредственно на данное устройство.
- После летних ливней после полудня.
- Когда данное устройство находится в очень влажном месте, где воздух наполнен паром. (например, в теплом помещении плавательного бассейна)

Полезный совет

Если, например, вы использовали данное устройство для съемки на горнолыжном склоне и вносите его в теплое помещение, положите устройство внутрь пластикового пакета, удалите как можно больше воздуха из пакета и плотно закройте пакет. Оставьте устройство примерно на час в помещении, чтобы температура устройства приблизилась к температуре воздуха в комнате, и только затем используйте его.

Об авторском праве

■ Будьте внимательны и соблюдайте авторские права

Запись предварительно записанных лент или дисков или другого опубликованного или переданного посредством радиовещания материала для целей, отличных от личного пользования, может повлечь за собой нарушение законов об авторских правах. Запись определенных материалов может быть ограничена даже для личного использования.

■ Лицензии

- Логотип SDXC является товарным знаком SD-3C, LLC.
- “AVCHD”, “AVCHD 3D”, “AVCHD Progressive”, “AVCHD 3D/Progressive” и логотип “AVCHD 3D/Progressive” являются товарными марками Panasonic Corporation и Sony Corporation.
- Изготовлено по лицензии компании Dolby Laboratories. Долби и знак в виде двойной буквы D являются товарными знаками компании Dolby Laboratories.
- HDMI, логотип HDMI и High-Definition Multimedia Interface являются товарными знаками или зарегистрированными товарными знаками HDMI Licensing LLC в США и других странах.
- HDAVI Control™ является торговой маркой компании Panasonic Corporation.
- x.v.Colour™ является торговой маркой.
- LEICA является зарегистрированной торговой маркой компании Leica Microsystems IR GmbH, и DICOMAR является зарегистрированной торговой маркой компании Leica Camera AG.
- Microsoft®, Windows® и Windows Vista® являются зарегистрированными товарными знаками или товарными знаками Microsoft Corporation в Соединенных Штатах и/или других странах.

- Снимки экрана продукции Microsoft воспроизводятся с разрешения Microsoft Corporation.
- IBM и PC/AT являются зарегистрированными товарными знаками International Business Machines Corporation США.
- Intel®, Pentium®, Celeron® и Intel®Core™ являются товарными знаками Intel Corporation в США и/или других странах.
- AMD Athlon™ является товарным знаком Advanced Micro Devices, Inc.
- NVIDIA и 3D VISION являются зарегистрированными товарными знаками или товарными знаками NVIDIA Corporation в Соединенных Штатах Америки и/или других странах.
- iMovie, Mac и Mac OS являются товарными знаками Apple Inc. зарегистрированными в США и других странах.
- Другие названия систем и продуктов, упомянутые в данной инструкции по эксплуатации, обычно являются зарегистрированными товарными знаками или товарными знаками производителей, которые разработали упомянутую систему или продукт.

Этот продукт выпускается по лицензии согласно патентному портфелю AVC для личного и некоммерческого использования потребителем с целью (i) кодирования видеозаписей в соответствии со стандартом AVC (“Видео AVC”) и/или (ii) декодирования видеозаписей AVC, закодированных потребителем в ходе личной некоммерческой деятельности и/или полученных от провайдера видеoinформации, имеющего разрешение на предоставление видеозаписей AVC. Использование с иными другими целями, прямо или косвенно, не разрешается. Для получения дополнительной информации обращайтесь в компанию MPEG LA, LLC. См. <http://www.mpegla.com>.

Режимы записи/приблизительное возможное время записи

- Карты SD обозначаются по объему их основной памяти. Указанное время записи является примерным для непрерывной записи.

Режим записи		[1080/50p]	[HA]	[HG]	[HX]	[HE]
Размер изображения/ частота кадров		1920×1080/ 50p	1920×1080/ 50i	1920×1080/ 50i	1920×1080/ 50i	1920×1080/ 50i
Карта SD	4 ГБ	19 мин.	30 мин.	40 мин.	1 ч	1 ч 30 мин.
	16 ГБ	1 ч 20 мин.	2 ч	2 ч 40 мин.	4 ч 10 мин.	6 ч 40 мин.
	64 ГБ	5 ч 20 мин.	8 ч 30 мин.	11 ч	16 ч 50 мин.	27 ч 30 мин.
HC-X900M Встроенная память	32 ГБ	2 ч 40 мин.	4 ч 10 мин.	5 ч 30 мин.	8 ч 20 мин.	13 ч 40 мин.

- Ⓐ Приоритетным является качество изображения
- Ⓑ Приоритетным является время записи

Режим записи		[iFrame]	[AVCHD 3D]	[SbS 3D]
Размер изображения/ частота кадров		960×540/ 25p	1920×1080/ 50i	1920×1080/ 50i
Карта SD	4 ГБ	19 мин.	19 мин.	30 мин.
	16 ГБ	1 ч 20 мин.	1 ч 20 мин.	2 ч
	64 ГБ	5 ч 20 мин.	5 ч 20 мин.	8 ч 30 мин.
HC-X900M Встроенная память	32 ГБ	2 ч 40 мин.	2 ч 40 мин.	4 ч 10 мин.

- Для длительной записи следует приготовить количество аккумуляторов, исходя из расчета от 3- до 4-кратного запаса относительно предполагаемого времени записи. (→ 12, 13)
- Установкой по умолчанию является режим [HG].
- Максимальная продолжительность непрерывной записи для одной сцены: 6 часов
- Запись приостанавливается после того, как время записи одной сцены превысит 6 часов, и автоматически возобновляется через несколько секунд.
- Время записи может быть сокращено при записи множества действий или повторной записи короткой сцены.
- Пользуйтесь временем, указанным в строке для 4 ГБ таблицы, расположенной выше, как нормой для копирования на один диск DVD (4,7 ГБ).

Приблизительное количество записываемых кадров

- Карты SD обозначаются по объему их основной памяти. Указанное количество записываемых кадров является приблизительным.

Размер изображения		15.1M 4480×3360	8.6M 3392×2544	5.8M 2784×2088	0.3M 640×480
Формат		[4:3]			
Карта SD	4 ГБ	450	800	1200	28000
	16 ГБ	1900	3300	5000	118000
	64 ГБ	7500	13000	20000	475000
HC-X900M Встроенная память	32 ГБ	3900	6500	10000	237000

Размер изображения		16M 4896×3264	8.6M 3600×2400	6.1M 3024×2016
Формат		[3:2]		
Карта SD	4 ГБ	400	800	1100
	16 ГБ	1800	3300	4700
	64 ГБ	7000	13000	18500
HC-X900M Встроенная память	32 ГБ	3700	6500	9000

Размер изображения		14.7M 5120×2880	8.3M 3840×2160	5.8M 3200×1800	2.1M 1920×1080
Формат		[16:9]			
Карта SD	4 ГБ	450	850	1200	3100
	16 ГБ	1900	3500	5000	13000
	64 ГБ	7500	14000	20000	52000
HC-X900M Встроенная память	32 ГБ	4000	7000	10000	26000

При записи стоп-кадров в формате 3D

Размер изображения		21M 1920×1080
Формат		[16:9]
Карта SD	4 ГБ	1000
	16 ГБ	4300
	64 ГБ	17500
HC-X900M Встроенная память	32 ГБ	8500

- **Количество записываемых изображений зависит от снимаемого объекта.**
- При записи стоп-кадра в формате 3D также записывается аналогичный стоп-кадр в формате в 2D; соответственно будет уменьшаться количество записываемых кадров.
- Максимальное число записываемых кадров, которое можно отобразить, равно 9999. Если число записываемых кадров превышает 9999, отображается "R 9999+". Количество не изменится при записи кадра до тех пор, пока число записываемых кадров не станет равно или меньше 9999.
- Объем памяти, указанный на этикетке SD карты, это общий объем, который используется для записи информации о защите авторских прав, управления, а также объем памяти, который можно использовать для записи на видеокамере, ПК и т.д.

Дополнительные принадлежности

■ HC-X900/ HC-X900M

Прикрепление дополнительных принадлежностей к адаптеру колодки

- ① Откройте крышку адаптера колодки.

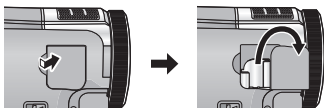

- ② Присоедините адаптер колодки к камере.

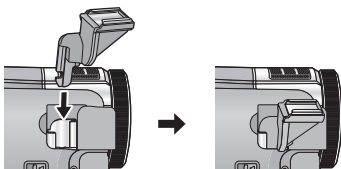

- Прикрепите дополнительные принадлежности к адаптеру колодки
- При снятии адаптера колодки сместите рычажок SHOE ADAPTOR RELEASE и снимите адаптер колодки, сдвигая рычажок.

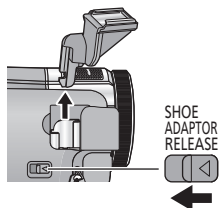

■ Прикрепление преобразовательного телеобъектива/комплекта фильтров

Прикрепите спереди на объектив фильтр ND для широкоугольного объектива (VW-W4907H: поставляется отдельно) или защитное устройство MC из комплекта фильтров (VW-LF49NE: поставляется отдельно).

- Присоединение вспомогательного оборудования перед блендой объектива невозможно. (→ 22)
- Нельзя будет использовать вспышку. Установите настройки вспышки в  ([ВЫКЛ]). (→ 54)

Обратите внимание на следующее.

Если закреплен 2 дополнительных устройства объектива, например ND и широкоугольный преобразовательный объектив, и рычажок трансфокатора нажат в сторону W, 4 угла изображения будут затемнены. (Виньетирование)

Одевание крышки объектива из набора фильтров (VW-LF49NE: поставляется отдельно)

- При использовании комплекта фильтров (VW-LF49NE: поставляется отдельно) следует защищать поверхность объектива, когда камера не используется, при помощи крышки объектива, поставляемой в комплекте с фильтрами.

Panasonic Corporation
Web site: <http://panasonic.net>